



SRÍA. DEL H. AYUNTAMIENTO
SAN FELIPE, GTO.
C.P. 37600



Secretaría
del H. Ayuntamiento

ES-0058

Oficio No. SIAA-0026/2016
Expediente: SF.02-01-09-177
Asunto: El que se indica.

C. Mauro Javier Gutiérrez.
Arq. Cándido Salazar Salazar
CC/ Regidores.
Integrantes del H. Ayuntamiento.
SAN FELIPE, GTO.
Presente.

El que suscribe el Lic. Miguel Gerardo Jaramillo Ortiz, Secretario del H. Ayuntamiento, por medio del presente, les envío un cordial saludo y de la manera más atenta se les invita a una **Mesa de Trabajo** el día **lunes 11 de enero de 2016** en el **Salón de Cabildos a las 12:00 horas**, para tratar y analizar asuntos referentes al presupuesto para el ejercicio fiscal del año 2016 de la paramunicipal Junta Municipal de Agua Potable y Alcantarillado.

Sin otro particular, espero contar con apreciable presencia y aprovecho la ocasión para reiterarle las seguridades de mi atenta y distinguida consideración.

Atentamente

"Sembrando el Fruto de la Justicia y el Bienestar"

San Felipe, Gto., a 11 de enero de 2016.

Miguel Gerardo Jaramillo Ortiz
Lic. Miguel Gerardo Jaramillo Ortiz
SECRETARIO DEL AYUNTAMIENTO



Con copia para:

- ☛ C.P. Manuel Antonio Guerrero Espinosa.- Contralor Municipal.-Para su asistencia.
- ☛ Tec. Juan Rodríguez Ramos, Presidente del Consejo de la JMAPA.- Para su asistencia.
- ☛ Archivo.
- ☛ Consecutivo.

*Recibido
11-01-16
Igola
11-11*



Tel. 01-428-68-5-00-13 Ext. 136, 138, 113 y 114
L'MGJO/lmzr
10:34:26



SRÍA. DE H. AYUNTAMIENTO
SAN FELIPE, GTO.
C.P. 37600



Secretaría
del H. Ayuntamiento

FS-0076
Exp. SF-02-01-09-177
CONVOCATORIA
Sesión Extraordinaria No. 17

TEC. JUAN RODRÍGUEZ RAMOS
PRESIDENTE DEL CONSEJO DIRECTIVO DE LA J.M.A.P.A.
Presente.

El que suscribe Secretario del Ayuntamiento, con fundamento en los artículos 61, 64, 65, y 69 de la Ley Orgánica Municipal y por acuerdo con el Presidente Municipal en los términos del artículo 63 de la misma ley citada, se le convoca a **Sesión Extraordinaria** del Honorable Ayuntamiento, la cual se llevará a cabo el día **lunes 11 de enero del presente año**, a partir de las **14:00 horas** en el Salón de Cabildos de la Presidencia Municipal, bajo el siguiente **orden del día**:

1. Lista de Asistencia, en su caso y Declaración de Quórum Legal.
2. Instalación de la Sesión por el Presidente Municipal.
3. Aprobación del Orden del Día.
4. Lectura y, en su caso, aprobación del acta de sesión de Ayuntamiento número 13.
5. Propuesta de la Junta Municipal de Agua Potable y Alcantarillado para el ejercicio fiscal 2016:
 - a) Pronóstico de Ingresos y Presupuesto de Egresos.
 - b) Plantilla de Personal.
6. Lectura y, en su caso, aprobación del acta de sesión de Ayuntamiento número 17.
7. Clausura de la sesión.

Esperando contar con su puntual asistencia, agradezco su atención a la presente.

ATENTAMENTE

San Felipe, Gto; 11 de enero de 2016

Lic. Miguel Gerardo Jaramillo Ortiz
Secretario del Ayuntamiento



*Recibido
11/ene/2016
Alejandro Rme.*



F/S 003 Oficio Núm. 003/2016
Exp. SF.023-09.02-01-011
San Felipe, Gto., 11 de Enero de 2016

~~Lic. Miguel Gerardo Jaramillo Ortiz~~
~~Secretario del H. Ayuntamiento de San Felipe, Gto.~~
Presente

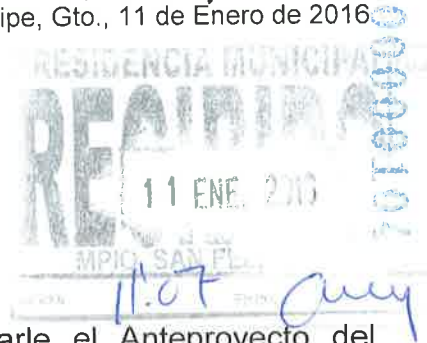

Por este medio me dirijo a Usted, para enviarle el Anteproyecto del Pronóstico de Ingresos y Presupuesto de Egresos para el Ejercicio Fiscal 2016, Plantilla de Personal Ejercicio Fiscal 2016, en medio magnético e impreso.

Sin más por el momento me despido de Usted, quedando a sus órdenes para cualquier aclaración o aclaración al respecto, reiterándole de mis consideraciones la más alta y distinguida.



0003

Atentamente
"Sembrando el Fruto de la Justicia y el Bienestar"

Téc. Juan Rodríguez Ramos
Presidente JMAPA



C.c.p.:

- C. Mauro Javier Gutiérrez.-Presidente Municipal de San Felipe, Gto.- Para su conocimiento
- Regidores del H. Ayuntamiento.- Ídem
- C P. María Guadalupe Cano Ortega.- Tesorera Municipal. Ídem
- C.P. Manuel Antonio Guerrero Espinoza.- Contralor Municipal.- Ídem

Archivo



CARRETERA SAN FELIPE OCAMPO KILÓMETRO 3.4
SIN NÚMERO. TEL/FAX 01(428) 68 5 04 44/5 11 62
SAN FELIPE, GTO. C.P. 37600
RFC JMA931119KC4
E-MAIL aguapotablesanfelipe@gmail.com

JUNTA MUNICIPAL DE AGUA POTABLE Y ALCANTARILLADO DE SAN FELIPE, GTO.

ANTEPROYECTO DEL PRONÓSTICO DE INGRESOS Y PRESUPUESTO DE EGRESOS
PARA EL EJERCICIO FISCAL DE 2016



[Handwritten signature in blue ink, consisting of several overlapping loops and lines.]

SECRETARIA MUNICIPAL
RECIBIDO
11 ENE. 2016
MPIO. SAN FELIPE, GTO.
HORA: 11:08 FIRMA: *[Handwritten signature]*

[Handwritten signature in blue ink, appearing to be 'Antonio Ponce']

**JUNTA MUNICIPAL DE AGUA POTABLE Y ALCANTARILLADO DE SAN FELIPE, GTO.
ANTEPROYECTO DEL PRONÓSTICO DE INGRESOS Y PRESUPUESTO DE EGRESOS
PARA EL EJERCICIO FISCAL DE 2016**



CONTENIDO

PRONÓSTICO DE INGRESOS CUENTA CORRIENTE PARA EL EJERCICIO FISCAL DE 2016

PRESUPUESTO DE EGRESOS CUENTA CORRIENTE PARA EL EJERCICIO FISCAL DE 2016

PLANTILLA DE PERSONAL 2016

Three handwritten signatures in blue ink are present. The top signature is a cursive name that appears to be 'Antonio...'. The middle signature is a stylized, circular scribble. The bottom signature is another stylized, circular scribble with a diagonal line through it.



**JUNTA MUNICIPAL DE AGUA POTABLE Y ALCANTARILLADO DE SAN FELIPE, GTO.
ANTEPROYECTO DEL PRONÓSTICO DE INGRESOS Y PRESUPUESTO DE EGRESOS
PARA EL EJERCICIO FISCAL DE 2016**

INGRESOS

CONCEPTO	CUENTA CORRIENTE	TOTAL
IMPUESTOS	800,000.00	800,000.00
DERECHOS	22,243,224.97	22,243,224.97
PRODUCTOS	837,044.19	837,044.19
APROVECHAMIENTOS	261,092.95	261,092.95
APORTACIONES	0.00	0.00
VARIOS	0.00	0.00
OTROS INGRESOS	60,000.00	60,000.00
REMANENTE DE EJERCICIOS AN	8,428,901.49	8,428,901.49
SUBSIDIOS, AYUDAS Y DONATIV	0.00	0.00
TOTAL	32,630,263.60	32,630,263.60

EGRESOS

CAPÍTULO	CUENTA CORRIENTE	TOTAL
SERVICIOS PERSONALES	12,161,519.01	12,161,519.01
MATERIALES Y SUMINISTROS	2,724,612.60	2,724,612.60
SERVICIOS GENERALES	4,237,842.39	4,237,842.39
BIENES MUEBLES E INMUEBLES	218,426.30	218,426.30
OBRA PÚBLICA	5,825,904.94	5,825,904.94
POZOS	7,216,783.36	7,216,783.36
TANQUES	207,175.00	207,175.00
SUBSIDIOS, AYUDAS Y DONATIVOS	35,000.00	35,000.00
COMUNIDADES	3,000.00	3,000.00
TOTAL	32,630,263.60	32,630,263.60

**JUNTA MUNICIPAL DE AGUA POTABLE Y ALCANTARILLADO DE SAN FELIPE, GTO.
 ANTEPROYECTO DEL PRONOSTICO DE INGRESOS PARA EL EJERCICIO FISCAL DE 2016
 RESUMEN POR CONCEPTO DE INGRESO**

CONCEPTO	IMPORTE
IMPUESTOS	800,000.00
DERECHOS	22,243,224.97
PRODUCTOS	837,044.19
APROVECHAMIENTOS	261,092.95
OTROS INGRESOS	60,000.00
REMANENTES DE EJERCICIOS ANTERIORES	8,428,901.49
TOTAL	32,630,263.60

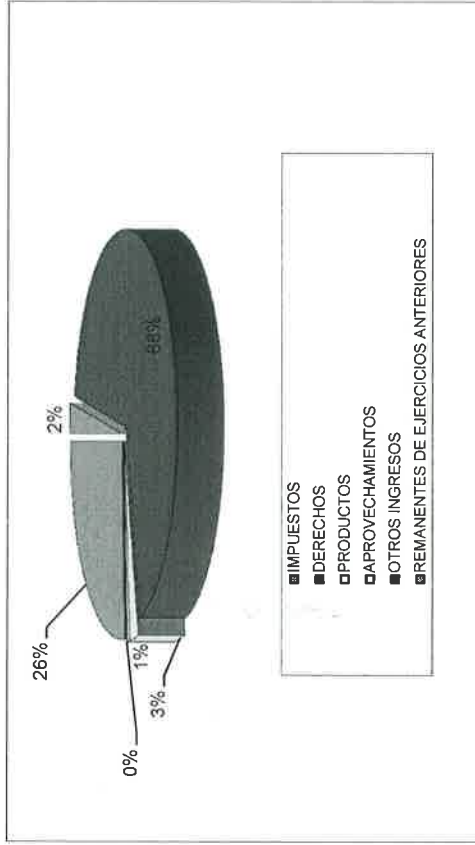

- IMPUESTOS
- DERECHOS
- PRODUCTOS
- APROVECHAMIENTOS
- OTROS INGRESOS
- REMANENTES DE EJERCICIOS ANTERIORES

[Handwritten signature]

[Handwritten signature]

[Handwritten signature]

[Handwritten mark]

JUNTA MUNICIPAL DE AGUA POTABLE Y ALCANTARILLADO DE SAN FELIPE, GTO
 ANTEPROYECTO DEL PRONOSTICO DE INGRESOS PARA EL EJERCICIO FISCAL DE 2016
 CUENTA CORRIENTE

UR	AF	FF	PROGRAMA	CUENTA	CONCEPTO	IMPORTE
41606		41606	41606	4-00-00-0000-0000-0000	INGRESOS	32,630,263.60
41606		41606	41606	4-01-00-0000-0000-0000	IMPUESTOS	800,000.00
41606		41606	41606	4-01-03-0000-0000-0000	IVA RECUPERADO EJERCICIO FISCAL 2015	400,000.00
41606		41606	41606	4-01-04-0000-0000-0000	IVA RECUPERADO EJERCICIO FISCAL 2016	400,000.00
41606		41606	41606	4-02-00-0000-0000-0000	DERECHOS	22,243,224.97
41606		41606	41606	4-02-01-0000-0000-0000	SUMINISTRO DE AGUA POTABLE	16,797,826.74
41606		41606	41606	4-02-01-0001-0000-0000	CONSUMO DOMESTICO	13,899,713.97
41606		41606	41606	4-02-01-0001-8101-0000	CORRIENTE	8,046,921.53
41606		41606	41606	4-02-01-0001-8102-0000	REZAGO	5,852,792.44
41606		41606	41606	4-02-01-0002-0000-0000	CONSUMO DE AGUA COMERCIAL	1,392,485.20
41606		41606	41606	4-02-01-0002-8103-0000	CORRIENTE	839,132.35
41606		41606	41606	4-02-01-0002-8104-0000	REZAGO	553,352.85
41606		41606	41606	4-02-01-0003-0000-0000	CONSUMO DE AGUA INDUSTRIAL	504,105.08
41606		41606	41606	4-02-01-0003-8105-0000	CORRIENTE	279,390.20
41606		41606	41606	4-02-01-0003-8106-0000	REZAGO	224,714.88
41606		41606	41606	4-02-01-0004-0000-0000	CONSUMO DE AGUA MIXTO	1,001,522.49
41606		41606	41606	4-02-01-0004-8107-0000	CORRIENTE	565,693.00
41606		41606	41606	4-02-01-0004-8108-0000	REZAGO	435,829.49
41606		41606	41606	4-02-02-0000-0000-0000	SERVICIOS DE DRENAJE	1,869,516.88
41606		41606	41606	4-02-02-0001-0000-0000	12% ALCANTARILLADO	1,863,103.64
41606		41606	41606	4-02-02-0001-0001-0000	12% ALCANTARILLADO DOMESTICO	1,522,364.68
41606		41606	41606	4-02-02-0001-0001-8109	CORRIENTE	881,891.61
41606		41606	41606	4-02-02-0001-0001-8110	REZAGO	640,473.07
41606		41606	41606	4-02-02-0001-0002-0000	12% ALCANTARILLADO COMERCIAL	160,144.24
41606		41606	41606	4-02-02-0001-0002-8111	CORRIENTE	96,448.35
41606		41606	41606	4-02-02-0001-0002-8112	REZAGO	63,695.89
41606		41606	41606	4-02-02-0001-0003-0000	12% ALCANTARILLADO INDUSTRIAL	60,492.58
41606		41606	41606	4-02-02-0001-0003-8113	CORRIENTE	33,526.79
41606		41606	41606	4-02-02-0001-0003-8114	REZAGO	26,965.79
41606		41606	41606	4-02-02-0001-0004-0000	12% ALCANTARILLADO MIXTO	120,102.14
41606		41606	41606	4-02-02-0001-0004-8115	CORRIENTE	67,886.31
41606		41606	41606	4-02-02-0001-0004-8116	REZAGO	52,215.83
41606		41606	41606	4-02-02-0002-8117-0000	CONEXIÓN DE DRENAJE	6,088.76

JUNTA MUNICIPAL DE AGUA POTABLE Y ALCANTARILLADO DE SAN FELIPE, GTO
ANTEPROYECTO DEL PRONOSTICO DE INGRESOS PARA EL EJERCICIO FISCAL DE 2016
CUENTA CORRIENTE

UR	AF	FF	PROGRAMA	CUENTA	CONCEPTO	IMPORTE
41606		41606	41606	4-02-02-0003-8118-0000	SONDEO DE DESCARGA DE DRENAJE	324.48
41606		41606	41606	4-02-03-0000-0000-0000	OTROS SERVICIOS	1,728,472.53
41606		41606	41606	4-02-03-8119-0000-0000	VENTA DE AGUA A CAMIONES CISTERNA	127,384.60
41606		41606	41606	4-02-03-8120-0000-0000	CONTRATOS DE AGUA POTABLE	175,953.66
41606		41606	41606	4-02-03-8121-0000-0000	CARTAS DE FACTIBILIDAD	36,981.59
41606		41606	41606	4-02-03-8122-0000-0000	RECONEXIONES	190,468.82
41606		41606	41606	4-02-03-8123-0000-0000	SUSPENSIÓN VOLUNTARIA	15,497.16
41606		41606	41606	4-02-03-8124-0000-0000	DUPLICADO DE RECIBOS	40,768.21
41606		41606	41606	4-02-03-8125-0000-0000	CONSTANCIAS DE NO ADEUDO	1,432.04
41606		41606	41606	4-02-03-8126-0000-0000	CAMBIO DE NOMBRE	7,446.50
41606		41606	41606	4-02-03-8127-0000-0000	PROYECTOS	0.00
41606		41606	41606	4-02-03-8128-0000-0000	REPARACIÓN EN COMUNIDADES	0.00
41606		41606	41606	4-02-03-8129-0000-0000	MANO DE OBRA	17,512.65
41606		41606	41606	4-02-03-8130-0000-0000	DERECHOS DE INCORPORACIÓN	1,074,884.79
41606		41606	41606	4-02-03-8131-0000-0000	AMPLIACIONES DE AGUA POTABLE	25,003.69
41606		41606	41606	4-02-03-8132-0000-0000	AMPLIACIONES DE DRENAJE	15,138.72
41606		41606	41606	4-02-04-0000-0000-0000	TRATAMIENTO DE AGUA RESIDUAL	1,847,408.82
41606		41606	41606	4-02-04-0001-0000-0000	CONSUMO DOMÉSTICO	1,506,807.53
41606		41606	41606	4-02-04-0001-8133-0000	CORRIENTE	873,721.13
41606		41606	41606	4-02-04-0001-8134-0000	REZAGO	633,086.40
41606		41606	41606	4-02-04-0002-0000-0000	CONSUMO DE AGUA COMERCIAL	160,006.57
41606		41606	41606	4-02-04-0002-8135-0000	CORRIENTE	96,389.78
41606		41606	41606	4-02-04-0002-8136-0000	REZAGO	63,616.79
41606		41606	41606	4-02-04-0003-0000-0000	CONSUMO DE AGUA INDUSTRIAL	60,492.58
41606		41606	41606	4-02-04-0003-8137-0000	CORRIENTE	33,526.79
41606		41606	41606	4-02-04-0003-8138-0000	REZAGO	26,965.79
41606		41606	41606	4-02-04-0004-0000-0000	CONSUMO DE AGUA MIXTO	120,102.14
41606		41606	41606	4-02-04-0004-8139-0000	CORRIENTE	67,886.31
41606		41606	41606	4-02-04-0004-8140-0000	REZAGO	52,215.83
41606		41606	41606	4-04-00-0000-0000-0000	PRODUCTOS	837,044.19
41606		41606	41606	4-04-01-8141-0000-0000	VENTA DE MATERIAL	666,159.09
41606		41606	41606	4-04-02-8142-0000-0000	VENTA DE MEDIDORES	150,505.44
41606		41606	41606	4-04-03-0000-0000-0000	PRODUCTOS FINANCIEROS	20,379.66



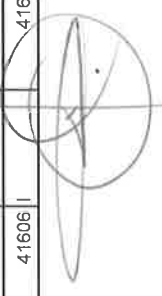



JUNTA MUNICIPAL DE AGUA POTABLE Y ALCANTARILLADO DE SAN FELIPE, GTO
ANTEPROYECTO DEL PRONOSTICO DE INGRESOS PARA EL EJERCICIO FISCAL DE 2016
CUENTA CORRIENTE

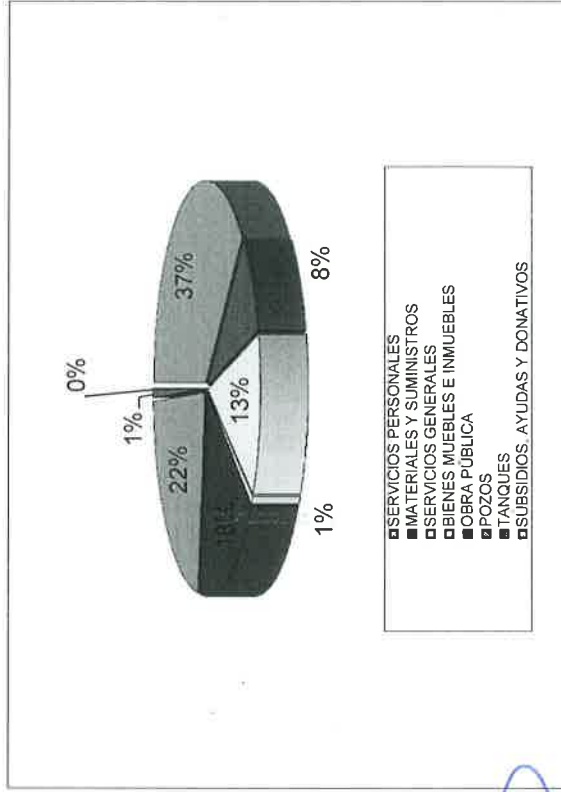

UR	AF	FF	PROGRAMA	CUENTA	CONCEPTO	IMPORTE
41606 I		41606	41606	4-05-00-0000-0000-0000	APROVECHAMIENTOS	261,092.95
41606 I		41606	41606	4-05-01-8101-0000-0000	RECARGOS	258,388.90
41606 I		41606	41606	4-05-01-8102-0000-0000	MULTAS	2,704.05
41606 I		41606	41606	4-07-00-0000-0000-0000	OTROS INGRESOS	60,000.00
41506 I		41506	41506	4-09-00-0000-0000-0000	REMANENTES DE EJERCICIOS ANTERIORES	8,428,901.49
41506 I		41506	41506	4-09-01-0000-0000-00000	REMANENTE EJERCICIO FISCAL 2015	8,428,901.49
					TOTAL	32,630,263.60

**JUNTA MUNICIPAL DE AGUA POTABLE Y ALCANTARILLADO DE SAN FELIPE, GTO.
ANTEPROYECTO DEL PRESUPUESTO DE EGRESOS PARA EL EJERCICIO FISCAL DE 2016
RESUMEN POR CAPITULO DE GASTO**

CAPITULO	IMPORTE
SERVICIOS PERSONALES	12,161,519.01
MATERIALES Y SUMINISTROS	2,724,612.60
SERVICIOS GENERALES	4,237,842.39
BIENES MUEBLES E INMUEBLES	218,426.30
OBRA PÚBLICA	5,825,904.94
POZOS	7,216,783.36
TANQUES	207,175.00
SUBSIDIOS, AYUDAS Y DONATIVOS	35,000.00
COMUNIDADES	3,000.00
TOTAL	32,630,263.60



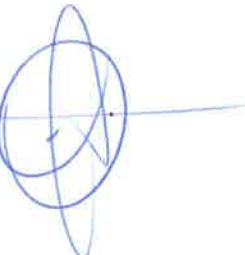

- SERVICIOS PERSONALES
- MATERIALES Y SUMINISTROS
- SERVICIOS GENERALES
- BIENES MUEBLES E INMUEBLES
- OBRA PÚBLICA
- POZOS
- TANQUES
- SUBSIDIOS, AYUDAS Y DONATIVOS

**JUNTA MUNICIPAL DE AGUA POTABLE Y ALCANTARILLADO DE SAN FELIPE, GTO.
 ANTEPROYECTO DEL PRESUPUESTO DE EGRESOS PARA EL EJERCICIO FISCAL DE 2016
 RESUMEN POR DEPENDENCIA**

DEPENDENCIA	IMPORTE
H. CONSEJO DIRECTIVO	3,665,641.18
ÁREA COMERCIAL	2,111,872.17
GESTIÓN, COMUNICACIÓN SOCIAL Y CULTURA DEL AGUA	1,459,102.74
COORDINACIÓN DE CONTABILIDAD Y FINANZAS	1,597,641.13
COORDINACIÓN TÉCNICA	15,693,444.35
OPERACIÓN Y MANTENIMIENTO	5,690,408.83
COORDINACIÓN PLANTA DE TRATAMIENTO	2,412,153.20
TOTAL	32,630,263.60

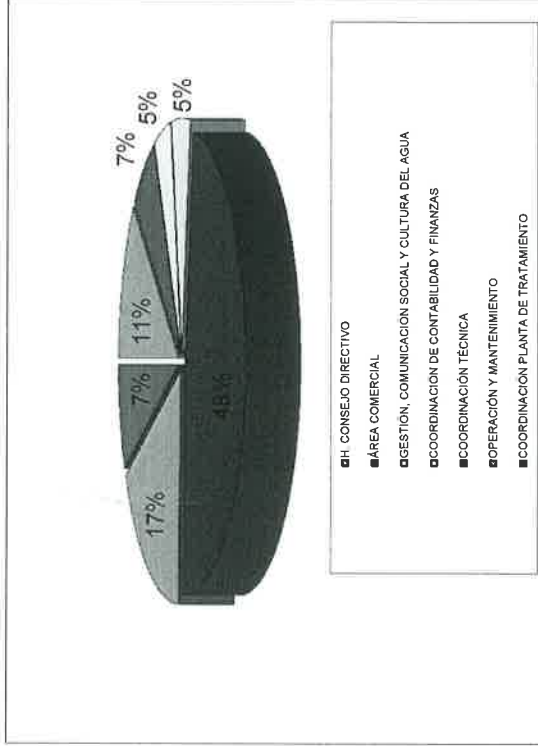

**JUNTA MUNICIPAL DE AGUA POTABLE Y ALCANTARILLADO DE SAN FELIPE, GTO.
ANTEPROYECTO DEL PRESUPUESTO DE EGRESOS PARA EL EJERCICIO FISCAL DE 2016
RESUMEN POR DEPENDENCIA Y CAPITULO DE GASTO**

CUENTA	DEPENDENCIA	SERVICIOS PERSONALES	MATERIALES Y SUMINISTROS	SERVICIOS GENERALES	BIENES MUEBLES E INMUEBLES	OBRA PÚBLICA	POZOS	TANQUES	SUBSIDIOS, AYUDAS Y DONATIVOS	COMUNIDADES	TOTAL
5-01-00-00-00-00	H. CONSEJO DIRECTIVO	1,567,708.42	81,122.31	1,930,884.15	55,926.30				30,000.00		3,665,641.18
5-02-00-00-00-00	AREA COMERCIAL	1,587,705.19	272,309.21	229,857.77	22,000.00						2,111,872.17
5-03-00-00-00-00	GESTION, COMUNICACION SOCIAL Y CULTURA DEL AGUA	1,061,276.82	97,335.74	296,490.18	4,000.00						1,459,102.74
5-04-00-00-00-00	COORDINACION DE CONTABILIDAD Y FINANZAS	1,118,566.49	95,775.28	344,299.36	39,000.00						1,597,641.13
5-05-00-00-00-00	COORDINACION TECNICA	1,786,940.85	241,390.22	390,249.98	22,000.00	5,825,904.94	7,216,783.36	207,175.00		3,000.00	15,693,444.35
5-06-00-00-00-00	OPERACION Y MANTENIMIENTO	3,572,660.20	1,807,035.39	232,213.24	73,500.00				5,000.00		5,690,408.83
5-07-00-00-00-00	COORDINACION DE TRATAMIENTO	1,466,661.04	129,644.45	813,847.71	2,000.00						2,412,153.20
	TOTAL	12,161,519.01	2,724,612.60	4,237,842.39	218,426.30	5,825,904.94	7,216,783.36	207,175.00	35,000.00	3,000.00	32,630,263.60

JUNTA MUNICIPAL DE AGUA POTABLE Y ALCANTARILLADO DE SAN FELIPE, GTO.
 ANTEPROYECTO DEL PRESUPUESTO DE EGRESOS PARA EL EJERCICIO FISCAL DE 2016
 CUENTA CORRIENTE

UR	AF	FF	PROGRAMA	CUENTA	CONCEPTO	IMPORTE
31120-0101	2.1.2	41606	E0001	5-00-00-0000-0000-0000	EGRESOS	32,630,263.60
31120-0101	2.1.2	41606	E0001	5-01-00-0000-0000-0000	H. CONSEJO DIRECTIVO	3,665,641.18
31120-0101	2.1.2	41606	E0001	5-01-01-0000-0000-0000	SERVICIOS PERSONALES	1,567,708.42
31120-0101	2.1.2	41606	E0001	5-01-01-1131-0000-0000	Sueldos Base	557,539.48
31120-0101	2.1.2	41606	E0001	5-01-01-1212-0000-0000	Honorarios asimilados	164,768.02
31120-0101	2.1.2	41606	E0001	5-01-01-1321-0000-0000	Prima vacacional	17,117.44
31120-0101	2.1.2	41606	E0001	5-01-01-1323-0000-0000	Gratificación de fin de año	61,133.71
31120-0101	2.1.2	41606	E0001	5-01-01-1413-0000-0000	Aportaciones IMSS	123,641.87
31120-0101	2.1.2	41606	E0001	5-01-01-1522-0000-0000	Liquidaciones por indemnizaciones y por sueldos y salarios caídos	500,000.00
31120-0101	2.1.2	41606	E0001	5-01-01-1591-0000-0000	Asignaciones adicionales a sueldo	143,507.90
31120-0101	2.1.2	41606	E0001	5-01-02-0000-0000-0000	MATERIALES Y SUMINISTROS	81,122.31
31120-0101	2.1.2	41606	E0001	5-01-02-2111-0000-0000	Materiales y útiles de oficina	20,000.00
31120-0101	2.1.2	41606	E0001	5-01-02-2121-0000-0000	Materiales y útiles de impresión y reproducción	3,000.00
31120-0101	2.1.2	41606	E0001	5-01-02-2141-0000-0000	Materiales y útiles de tecnologías de la información y comunicaciones	3,715.52
31120-0101	2.1.2	41606	E0001	5-01-02-2151-0000-0000	Material impreso e información digital	2,000.00
31120-0101	2.1.2	41606	E0001	5-01-02-2161-0000-0000	Material de limpieza	3,000.00
31120-0101	2.1.2	41606	E0001	5-01-02-2212-0000-0000	Productos alimenticios para el personal en las instalaciones de las dependencias y entidades	8,000.00
31120-0101	2.1.2	41606	E0001	5-01-02-2611-0000-0000	Combustibles, lubricantes y aditivos para vehículos destinados a la ejecución de programas de seguridad pública	33,769.29
31120-0101	2.1.2	41606	E0001	5-01-02-2911-0000-0000	Herramientas menores	2,125.00
31120-0101	2.1.2	41606	E0001	5-01-02-2941-0000-0000	Refacciones y accesorios menores de equipo de cómputo y tecnologías de la información	5,512.50
31120-0101	2.1.2	41606	E0001	5-01-03-0000-0000-0000	SERVICIOS GENERALES	1,930,884.15
31120-0101	2.1.2	41606	E0001	5-01-03-3111-0000-0000	Servicio de energía eléctrica	49,000.00
31120-0101	2.1.2	41606	E0001	5-01-03-3141-0000-0000	Servicio telefonía tradicional	24,000.00
31120-0101	2.1.2	41606	E0001	5-01-03-3181-0000-0000	Servicios postales y telegráficos	1,000.00
31120-0101	2.1.2	41606	E0001	5-01-03-3311-0000-0000	Servicios legales de contabilidad, auditoría y relacionados	316,250.00
31120-0101	2.1.2	41606	E0001	5-01-03-3341-0000-0000	Servicios de capacitación	12,000.00
31120-0101	2.1.2	41606	E0001	5-01-03-3361-0000-0000	Impresiones de documentos oficiales para la prestación de servicios públicos, identificación, formatos administrativos y fiscales, formas valoradas, certificados y títulos	500.00
31120-0101	2.1.2	41606	E0001	5-01-03-3451-0000-0000	Seguro de bienes patrimoniales	11,000.00
31120-0101	2.1.2	41606	E0001	5-01-03-3481-0000-0000	Comisiones por ventas	12,600.00
31120-0101	2.1.2	41606	E0001	5-01-03-3511-0000-0000	Conservación y mantenimiento de inmuebles	8,000.00





JUNTA MUNICIPAL DE AGUA POTABLE Y ALCANTARILLADO DE SAN FELIPE, GTO.
ANTEPROYECTO DEL PRESUPUESTO DE EGRESOS PARA EL EJERCICIO FISCAL DE 2016
CUENTA CORRIENTE

UR	AF	FF	PROGRAMA	CUENTA	CONCEPTO	IMPORTE
31120-0101	2.1.2	41606	E0001	5-01-03-3531-0000-0000	Instalación, reparación y mantenimiento de bienes informáticos	2,000.00
31120-0101	2.1.2	41606	E0001	5-01-03-3551-0000-0000	Mantenimiento y conservación de vehículos terrestres, aéreos, marítimos, lacustres y fluviales	7,000.00
31120-0101	2.1.2	41606	E0001	5-01-03-3571-0000-0000	Instalación, reparación y mantenimiento de maquinaria, otros equipos y herramienta	2,000.00
31120-0101	2.1.2	41606	E0001	5-01-03-3751-0000-0000	Viajes nacionales para servidores públicos en el desempeño de funciones oficiales	15,000.00
31120-0101	2.1.2	41606	E0001	5-01-03-3821-0000-0000	Gastos de orden social y cultural	50,000.00
31120-0101	2.1.2	41606	E0001	5-01-03-3921-0000-0000	Otros impuestos y derechos	11,135.49
31120-0101	2.1.2	41606	E0001	5-01-03-3951-0000-0000	Penas, multas, accesorios y actualizaciones	1,380,000.00
31120-0101	2.1.2	41606	E0001	5-01-03-3981-0000-0000	Impuesto sobre nóminas	29,398.66
31120-0101	2.1.2	41606	E0001	5-01-04-0000-0000-0000	SUBSIDIOS, AYUDAS Y DONATIVOS	30,000.00
31120-0101	2.1.2	41606	E0001	5-01-04-4154-0000-0000	Transferencias, asignaciones, subsidios y otras ayudas	30,000.00
31120-0101	2.1.2	41606	E0001	5-01-05-0000-0000-0000	BIENES MUEBLES E INMUEBLES	55,926.30
31120-0101	2.1.2	41606	E0001	5-01-05-5111-0000-0000	Muebles de oficina y estantería	30,000.00
31120-0101	2.1.2	41606	E0001	5-01-05-5151-0000-0000	Computadoras y equipo periférico	2,926.30
31120-0101	2.1.2	41606	E0001	5-01-05-5511-0000-0000	Equipo de defensa y seguridad	21,000.00
31120-0101	2.1.2	41606	E0001	5-01-05-5651-0000-0000	Equipo de comunicación y telecomunicación	2,000.00
31120-0102	2.1.2	41606	E0002	5-02-00-0000-0000-0000	ÁREA COMERCIAL	2,111,872.17
31120-0102	2.1.2	41606	E0002	5-02-01-0000-0000-0000	SERVICIOS PERSONALES	1,587,705.19
31120-0102	2.1.2	41606	E0002	5-02-01-1131-0000-0000	Sueldos Base	920,670.28
31120-0102	2.1.2	41606	E0002	5-02-01-1321-0000-0000	Prima vacacional	28,266.19
31120-0102	2.1.2	41606	E0002	5-02-01-1323-0000-0000	Gratificación de fin de año	100,950.69
31120-0102	2.1.2	41606	E0002	5-02-01-1591-0000-0000	Asignaciones adicionales a sueldo	288,134.06
31120-0102	2.1.2	41606	E0002	5-02-01-1413-0000-0000	Aportaciones IMSS	249,683.97
31120-0102	2.1.2	41606	E0002	5-02-02-0000-0000-0000	MATERIALES Y SUMINISTROS	272,309.21
31120-0102	2.1.2	41606	E0002	5-02-02-2111-0000-0000	Materiales y útiles de oficina	9,000.00
31120-0102	2.1.2	41606	E0002	5-02-02-2121-0000-0000	Materiales y útiles de impresión y reproducción	65,000.00
31120-0102	2.1.2	41606	E0002	5-02-02-2141-0000-0000	Materiales y útiles de tecnologías de la información y comunicaciones	40,000.00
31120-0102	2.1.2	41606	E0002	5-02-02-2161-0000-0000	Material de limpieza	1,000.00
31120-0102	2.1.2	41606	E0002	5-02-02-2212-0000-0000	Productos alimenticios para el personal en las instalaciones de las dependencias y entidades	2,000.00
31120-0102	2.1.2	41606	E0002	5-02-02-2611-0000-0000	Combustibles, lubricantes y aditivos para vehículos destinados a la ejecución de programas de seguridad pública	97,017.59
31120-0102	2.1.2	41606	E0002	5-02-02-2711-0000-0000	Vestuario y uniformes	32,755.00
31120-0102	2.1.2	41606	E0002	5-02-02-2911-0000-0000	Herramientas menores	20,024.12

JUNTA MUNICIPAL DE AGUA POTABLE Y ALCANTARILLADO DE SAN FELIPE, GTO.
 ANTEPROYECTO DEL PRESUPUESTO DE EGRESOS PARA EL EJERCICIO FISCAL DE 2016
 CUENTA CORRIENTE

UR	AF	FF	PROGRAMA	CUENTA	CONCEPTO	IMPORTE
31120-0102	2.1.2	41606	E0002	5-02-02-2941-0000-0000	Refacciones y accesorios menores de equipo de cómputo y tecnologías de la información	5,512.50
31120-0102	2.1.2	41606	E0002	5-02-03-0000-0000-0000	SERVICIOS GENERALES	229,857.77
31120-0102	2.1.2	41606	E0002	5-02-03-3141-0000-0000	Servicio telefonía tradicional	23,000.00
31120-0102	2.1.2	41606	E0002	5-02-03-3331-0000-0000	Servicios de consultoría administrativa, procesos, técnica y tecnologías de la información	50,000.00
31120-0102	2.1.2	41606	E0002	5-02-03-3341-0000-0000	Servicios de capacitación	12,000.00
31120-0102	2.1.2	41606	E0002	5-02-03-3361-0000-0000	Impresiones de documentos oficiales para la prestación de servicios públicos, identificación, formatos administrativos y fiscales, formas valoradas, certificados y títulos	500.00
31120-0102	2.1.2	41606	E0002	5-02-03-3391-0000-0000	Servicios profesionales, científicos y técnicos integrales	62,195.25
31120-0102	2.1.2	41606	E0002	5-02-03-3451-0000-0000	Seguro de bienes patrimoniales	20,000.00
31120-0102	2.1.2	41606	E0002	5-02-03-3521-0000-0000	Instalación, reparación y mantenimiento de mobiliario y equipo	3,150.00
31120-0102	2.1.2	41606	E0002	5-02-03-3531-0000-0000	Instalación, reparación y mantenimiento de bienes informáticos	2,000.00
31120-0102	2.1.2	41606	E0002	5-02-03-3551-0000-0000	Mantenimiento y conservación de vehículos terrestres, aéreos, marítimos, lacustres y fluviales	7,000.00
31120-0102	2.1.2	41606	E0002	5-02-03-3571-0000-0000	Instalación, reparación y mantenimiento de maquinaria, otros equipos y herramienta	1,000.00
31120-0102	2.1.2	41606	E0002	5-02-03-3751-0000-0000	Viáticos nacionales para servidores públicos en el desempeño de funciones oficiales	8,000.00
31120-0102	2.1.2	41606	E0002	5-02-03-3821-0000-0000	Gastos de orden social y cultural	6,500.00
31120-0102	2.1.2	41606	E0002	5-02-03-3921-0000-0000	Otros impuestos y derechos	13,516.19
31120-0102	2.1.2	41606	E0002	5-02-03-3981-0000-0000	Impuesto sobre nóminas	20,996.33
31120-0102	2.1.2	41606	E0002	5-02-05-0000-0000-0000	BIENES MUEBLES E INMUEBLES	22,000.00
31120-0102	2.1.2	41606	E0002	5-02-05-5111-0000-0000	Muebles de oficina y estantería	2,000.00
31120-0102	2.1.2	41606	E0002	5-02-05-5151-0000-0000	Computadoras y equipo periférico	18,000.00
31120-0102	2.1.2	41606	E0002	5-02-05-5651-0000-0000	Equipo de comunicación y telecomunicación	2,000.00
31120-0103	2.1.5	41606	E0003	5-03-00-0000-0000-0000	GESTIÓN, COMUNICACIÓN SOCIAL Y CULTURA DEL AGUA	1,459,102.74
31120-0103	2.1.5	41606	E0003	5-03-01-0000-0000-0000	SERVICIOS PERSONALES	1,061,276.82
31120-0103	2.1.5	41606	E0003	5-03-01-1131-0000-0000	Sueldos Base	628,603.95
31120-0103	2.1.5	41606	E0003	5-03-01-1321-0000-0000	Prima vacacional	19,299.24
31120-0103	2.1.5	41606	E0003	5-03-01-1323-0000-0000	Gratificación de fin de año	68,925.87
31120-0103	2.1.5	41606	E0003	5-03-01-1413-0000-0000	Aportaciones IMSS	160,226.96
31120-0103	2.1.5	41606	E0003	5-03-01-1591-0000-0000	Asignaciones adicionales a sueldo	184,220.80
31120-0103	2.1.5	41606	E0003	5-03-02-0000-0000-0000	MATERIALES Y SUMINISTROS	97,335.74
31120-0103	2.1.5	41606	E0003	5-03-02-2111-0000-0000	Materiales y útiles de oficina	8,000.00
31120-0103	2.1.5	41606	E0003	5-03-02-2121-0000-0000	Materiales y útiles de impresión y reproducción	2,000.00

JUNTA MUNICIPAL DE AGUA POTABLE Y ALCANTARILLADO DE SAN FELIPE, GTO.
ANTEPROYECTO DEL PRESUPUESTO DE EGRESOS PARA EL EJERCICIO FISCAL DE 2016
CUENTA CORRIENTE

UR	AF	FF	PROGRAMA	CUENTA	CONCEPTO	IMPORTE
31120-0103	2.1.5	41606	E0003	5-03-02-2141-0000-0000	Materiales y útiles de tecnologías de la información y comunicaciones	15,726.23
31120-0103	2.1.5	41606	E0003	5-03-02-2161-0000-0000	Material de limpieza	2,000.00
31120-0103	2.1.5	41606	E0003	5-03-02-2611-0000-0000	Combustibles, lubricantes y aditivos para vehículos destinados a la ejecución de programas de seguridad pública	39,883.38
31120-0103	2.1.5	41606	E0003	5-03-02-2711-0000-0000	Vestuario y uniformes	19,330.00
31120-0103	2.1.5	41606	E0003	5-03-02-2911-0000-0000	Herramientas menores	1,989.57
31120-0103	2.1.5	41606	E0003	5-03-02-2941-0000-0000	Refacciones y accesorios menores de equipo de cómputo y tecnologías de la información	8,406.56
31120-0103	2.1.5	41606	E0003	5-03-03-0000-0000-0000	SERVICIOS GENERALES	296,490.18
31120-0103	2.1.5	41606	E0003	5-03-03-3141-0000-0000	Servicio telefonía tradicional	11,000.00
31120-0103	2.1.5	41606	E0003	5-03-03-3341-0000-0000	Servicios de capacitación	12,000.00
31120-0103	2.1.5	41606	E0003	5-03-03-3351-0000-0000	Impresiones de documentos oficiales para la prestación de servicios públicos, identificación, formatos administrativos y fiscales, formas valoradas, certificados y títulos	500.00
31120-0103	2.1.5	41606	E0003	5-03-03-3451-0000-0000	Seguro de bienes patrimoniales	11,000.00
31120-0103	2.1.5	41606	E0003	5-03-03-3531-0000-0000	Instalación, reparación y mantenimiento de bienes informáticos	2,000.00
31120-0103	2.1.5	41606	E0003	5-03-03-3551-0000-0000	Mantenimiento y conservación de vehículos terrestres, aéreos, marítimos, lacustres y fluviales	4,000.00
31120-0103	2.1.5	41606	E0003	5-03-03-3691-0000-0000	Otros servicios de información	217,816.76
31120-0103	2.1.5	41606	E0003	5-03-03-3751-0000-0000	Viáticos nacionales para servidores públicos en el desempeño de funciones oficiales	16,000.00
31120-0103	2.1.5	41606	E0003	5-03-03-3821-0000-0000	Gastos de orden social y cultural	4,000.00
31120-0103	2.1.5	41606	E0003	5-03-03-3921-0000-0000	Otros impuestos y derechos	3,837.81
31120-0103	2.1.5	41606	E0003	5-03-03-3981-0000-0000	Impuesto sobre nóminas	14,335.61
31120-0103	2.1.5	41606	E0003	5-03-05-0000-0000-0000	BIENES MUEBLES E INMUEBLES	4,000.00
31120-0103	2.1.5	41606	E0003	5-03-05-5111-0000-0000	Muebles de oficina y estantería	2,000.00
31120-0103	2.1.5	41606	E0003	5-03-05-5651-0000-0000	Equipo de comunicación y telecomunicación	2,000.00
31120-0104	1.5.1	41606	E0004	5-04-00-0000-0000-0000	COORDINACIÓN DE CONTABILIDAD Y FINANZAS	1,597,641.13
31120-0104	1.5.1	41606	E0004	5-04-01-0000-0000-0000	SERVICIOS PERSONALES	1,118,566.49
31120-0104	1.5.1	41606	E0004	5-04-01-1131-0000-0000	Sueldos Base	673,621.64
31120-0104	1.5.1	41606	E0004	5-04-01-1321-0000-0000	Prima vacacional	20,681.37
31120-0104	1.5.1	41606	E0004	5-04-01-1323-0000-0000	Gratificación de fin de año	73,862.02
31120-0104	1.5.1	41606	E0004	5-04-01-1341-0000-0000	Compensaciones por servicios eventuales	22,050.00
31120-0104	1.5.1	41606	E0004	5-04-01-1413-0000-0000	Aportaciones IMSS	154,627.14
31120-0104	1.5.1	41606	E0004	5-04-01-1591-0000-0000	Asignaciones adicionales a sueldo	173,724.32
31120-0104	1.5.1	41606	E0004	5-04-02-0000-0000-0000	MATERIALES Y SUMINISTROS	95,775.28









JUNTA MUNICIPAL DE AGUA POTABLE Y ALCANTARILLADO DE SAN FELIPE, GTO.
ANTEPROYECTO DEL PRESUPUESTO DE EGRESOS PARA EL EJERCICIO FISCAL DE 2016
CUENTA CORRIENTE

UR	AF	FF	PROGRAMA	CUENTA	CONCEPTO	IMPORTE
31120-0104	1.5.1	41606	E0004	5-04-02-2111-0000-0000	Materiales y útiles de oficina	14,000.00
31120-0104	1.5.1	41606	E0004	5-04-02-2121-0000-0000	Materiales y útiles de impresión y reproducción	20,000.00
31120-0104	1.5.1	41606	E0004	5-04-02-2141-0000-0000	Materiales y útiles de tecnologías de la información y comunicaciones	21,735.54
31120-0104	1.5.1	41606	E0004	5-04-02-2151-0000-0000	Material impreso e información digital	4,000.00
31120-0104	1.5.1	41606	E0004	5-04-02-2161-0000-0000	Material de limpieza	1,200.00
31120-0104	1.5.1	41606	E0004	5-04-02-2212-0000-0000	Productos alimenticios para el personal en las instalaciones de las dependencias y entidades	7,000.00
31120-0104	1.5.1	41606	E0004	5-04-02-2531-0000-0000	Medicinas y productos farmacéuticos	1,916.95
31120-0104	1.5.1	41606	E0004	5-04-02-2611-0000-0000	Combustibles, lubricantes y aditivos para vehículos destinados a la ejecución de programas de seguridad pública	8,714.21
31120-0104	1.5.1	41606	E0004	5-04-02-2711-0000-0000	Vestuario y uniformes	8,205.00
31120-0104	1.5.1	41606	E0004	5-04-02-2911-0000-0000	Herramientas menores	3,491.08
31120-0104	1.5.1	41606	E0004	5-04-02-2941-0000-0000	Refacciones y accesorios menores de equipo de cómputo y tecnologías de la información	5,512.50
31120-0104	1.5.1	41606	E0004	5-04-03-0000-0000-0000	SERVICIOS GENERALES	344,299.36
31120-0104	1.5.1	41606	E0004	5-04-03-3141-0000-0000	Servicio telefonía tradicional	11,000.00
31120-0104	1.5.1	41606	E0004	5-04-03-3181-0000-0000	Servicios postales y telegráficos	1,000.00
31120-0104	1.5.1	41606	E0004	5-04-03-3311-0000-0000	Servicios legales de contabilidad, auditoría y relacionados	192,203.70
31120-0104	1.5.1	41606	E0004	5-04-03-3331-0000-0000	Servicios de consultoría administrativa, procesos, técnica y tecnologías de la información	77,792.40
31120-0104	1.5.1	41606	E0004	5-04-03-3341-0000-0000	Servicios de capacitación	12,000.00
31120-0104	1.5.1	41606	E0004	5-04-03-3361-0000-0000	Impresiones de documentos oficiales para la prestación de servicios públicos, identificación, formatos administrativos y fiscales, formas valoradas, certificados y títulos	500.00
31120-0104	1.5.1	41606	E0004	5-04-03-3411-0000-0000	Servicios financieros y bancarios	3,000.00
31120-0104	1.5.1	41606	E0004	5-04-03-3451-0000-0000	Seguro de bienes patrimoniales	6,000.00
31120-0104	1.5.1	41606	E0004	5-04-03-3531-0000-0000	Instalación, reparación y mantenimiento de bienes informáticos	2,000.00
31120-0104	1.5.1	41606	E0004	5-04-03-3551-0000-0000	Mantenimiento y conservación de vehículos terrestres, aéreos, marítimos, lacustres y fluviales	3,000.00
31120-0104	1.5.1	41606	E0004	5-04-03-3751-0000-0000	Viáticos nacionales para servidores públicos en el desempeño de funciones oficiales	17,000.00
31120-0104	1.5.1	41606	E0004	5-04-03-3821-0000-0000	Gastos de orden social y cultural	3,000.00
31120-0104	1.5.1	41606	E0004	5-04-03-3981-0000-0000	Impuesto sobre nóminas	15,803.26
31120-0104	1.5.1	41606	E0004	5-04-05-0000-0000-0000	BIENES MUEBLES E INMUEBLES	39,000.00
31120-0104	1.5.1	41606	E0004	5-04-05-5111-0000-0000	Muebles de oficina y estantería	2,000.00
31120-0104	1.5.1	41606	E0004	5-04-05-5151-0000-0000	Computadoras y equipo periférico	18,000.00
31120-0104	1.5.1	41606	E0004	5-04-05-5651-0000-0000	Equipo de comunicación y telecomunicación	2,000.00

JUNTA MUNICIPAL DE AGUA POTABLE Y ALCANTARILLADO DE SAN FELIPE, GTO.
ANTEPROYECTO DEL PRESUPUESTO DE EGRESOS PARA EL EJERCICIO FISCAL DE 2016
CUENTA CORRIENTE

UR	AF	FF	PROGRAMA	CUENTA	CONCEPTO	IMPORTE
31120-0104	1.5.1	41606	E0004	5-04-05-5911-0000-0000	Software	17,000.00
31120-0105	2.2.3	41606	E0005	5-05-00-0000-0000-0000	COORDINACIÓN TÉCNICA	15,693,444.35
31120-0105	2.2.3	41606	E0005	5-05-01-0000-0000-0000	SERVICIOS PERSONALES	1,786,940.85
31120-0105	2.2.3	41606	E0005	5-05-01-1131-0000-0000	Sueldos Base	1,026,769.71
31120-0105	2.2.3	41606	E0005	5-05-01-1321-0000-0000	Prima vacacional	31,523.63
31120-0105	2.2.3	41606	E0005	5-05-01-1323-0000-0000	Gratificación de fin de año	112,584.40
31120-0105	2.2.3	41606	E0005	5-05-01-1341-0000-0000	Compensaciones por servicios eventuales	106,000.00
31120-0105	2.2.3	41606	E0005	5-05-01-1413-0000-0000	Aportaciones IMSS	239,709.17
31120-0105	2.2.3	41606	E0005	5-05-01-1591-0000-0000	Asignaciones adicionales a sueldo	270,353.94
31120-0105	2.2.3	41606	E0005	5-05-02-0000-0000-0000	MATERIALES Y SUMINISTROS	241,390.22
31120-0105	2.2.3	41606	E0005	5-05-02-2111-0000-0000	Materiales y útiles de oficina	7,000.00
31120-0105	2.2.3	41606	E0005	5-05-02-2121-0000-0000	Materiales y útiles de impresión y reproducción	4,000.00
31120-0105	2.2.3	41606	E0005	5-05-02-2141-0000-0000	Materiales y útiles de tecnologías de la información y comunicaciones	7,809.23
31120-0105	2.2.3	41606	E0005	5-05-02-2151-0000-0000	Material impreso e información digital	5,360.39
31120-0105	2.2.3	41606	E0005	5-05-02-2161-0000-0000	Material de limpieza	2,400.00
31120-0105	2.2.3	41606	E0005	5-05-02-2491-0000-0000	Materiales Diversos	138,296.67
31120-0105	2.2.3	41606	E0005	5-05-02-2611-0000-0000	Combustibles, lubricantes y aditivos para vehículos destinados a la ejecución de programas de seguridad pública	34,189.64
31120-0105	2.2.3	41606	E0005	5-05-02-2711-0000-0000	Vestuario y uniformes	21,940.00
31120-0105	2.2.3	41606	E0005	5-05-02-2911-0000-0000	Herramientas menores	14,881.79
31120-0105	2.2.3	41606	E0005	5-05-02-2941-0000-0000	Refacciones y accesorios menores de equipo de cómputo y tecnologías de la información	5,512.50
31120-0105	2.2.3	41606	E0005	5-05-03-0000-0000-0000	SERVICIOS GENERALES	390,249.98
31120-0105	2.2.3	41606	E0005	5-05-03-3141-0000-0000	Servicio telefonía tradicional	11,000.00
31120-0105	2.2.3	41606	E0005	5-05-03-3182-0000-0000	Servicios postales y telegráficos	1,000.00
31120-0105	2.2.3	41606	E0005	5-05-03-3321-0000-0000	Servicios de diseño, arquitectura, ingeniería y actividades relacionadas	269,850.00
31120-0105	2.2.3	41606	E0005	5-05-03-3341-0000-0000	Servicios de capacitación	12,000.00
31120-0105	2.2.3	41606	E0005	5-05-03-3361-0000-0000	Impresiones de documentos oficiales para la prestación de servicios públicos, identificación, formatos administrativos y fiscales, formas valoradas, certificados y títulos	500.00
31120-0105	2.2.3	41606	E0005	5-05-03-3451-0000-0000	Seguro de bienes patrimoniales	27,000.00
31120-0105	2.2.3	41606	E0005	5-05-03-3531-0000-0000	Instalación, reparación y mantenimiento de bienes informáticos	2,000.00
31120-0105	2.2.3	41606	E0005	5-05-03-3551-0000-0000	Mantenimiento y conservación de vehículos terrestres, aéreos, marítimos, lacustres y fluviales	9,000.00
31120-0105	2.2.3	41606	E0005	5-05-03-3571-0000-0000	Instalación, reparación y mantenimiento de maquinaria, otros equipos y herramienta	2,680.19

JUNTA MUNICIPAL DE AGUA POTABLE Y ALCANTARILLADO DE SAN FELIPE, GTO.
ANTEPROYECTO DEL PRESUPUESTO DE EGRESOS PARA EL EJERCICIO FISCAL DE 2016
CUENTA CORRIENTE

UR	AF	FF	PROGRAMA	CUENTA	CONCEPTO	IMPORTE
31120-0105	2.2.3	41606	E0005	5-05-03-3751-0000-0000	Viáticos nacionales para servidores públicos en el desempeño de funciones oficiales	12,000.00
31120-0105	2.2.3	41606	E0005	5-05-03-3821-0000-0000	Gastos de orden social y cultural	4,500.00
31120-0105	2.2.3	41606	E0005	5-05-03-3921-0000-0000	Otros impuestos y derechos	14,862.81
31120-0105	2.2.3	41606	E0005	5-05-03-3981-0000-0000	Impuesto sobre nóminas	23,856.98
31120-0105	2.2.3	41606	E0005	5-05-05-0000-0000-0000	BIENES MUEBLES E INMUEBLES	22,000.00
31120-0105	2.2.3	41606	E0005	5-05-05-5111-0000-0000	Muebles de oficina y estantería	2,000.00
31120-0105	2.2.3	41606	E0005	5-05-05-5151-0000-0000	Computadoras y equipo periférico	18,000.00
31120-0105	2.2.3	41606	E0005	5-05-05-5651-0000-0000	Equipo de comunicación y telecomunicación	2,000.00
31120-0105	2.2.3	41506	E0005	5-05-06-0000-0000-0000	OBRA PÚBLICA	5,825,904.94
31120-0105	2.2.3	41606	E0005	5-05-05-6131-0002-0000	Rehabilitación de Red de Distribución de Agua Potable Macro Centro Sector IX (Calles: Diligencias, Aldama, Encarnación Ortiz, Francisco Madero, Vapor, Plazuela Venecia, Chorro, 7° Mandamiento, Privada Corriente, Corriente, 20 de Noviembre y Zaragoza)	1,492,110.66
31120-0105	2.2.3	41606	E0005	5-05-05-6131-0003-0000	Obras por Asignar	3,121,676.15
31120-0105	2.2.3	41506	E0005	5-05-05-6131-0004-0000	Obras por Asignar	1,212,118.13
31120-0105	2.2.3	41506	E0005	5-05-07-0000-0000-0000	POZOS	7,216,783.36
31120-0105	2.2.3	41506	E0005	5-05-07-0001-0000-0000	POZO NO. 2 SAN MIGUEL	1,731,143.55
31120-0105	2.2.3	41506	E0005	5-05-07-0001-2511-0000	Sustancias químicas	0.00
31120-0105	2.2.3	41506	E0005	5-05-07-0001-3111-0000	Servicio de energía eléctrica	1,050,000.00
31120-0105	2.2.3	41506	E0005	5-05-07-0001-3511-0000	Conservación y mantenimiento de inmuebles	376,759.59
31120-0105	2.2.3	41506	E0005	5-05-07-0001-3921-0000	Otros impuestos y derechos	304,383.96
31120-0105	2.2.3	41506	E0005	5-05-07-0002-0000-0000	POZO NO. 3 CERESO	2,510,794.70
31120-0105	2.2.3	41506	E0005	5-05-07-0002-2511-0000	Sustancias químicas	0.00
31120-0105	2.2.3	41506	E0005	5-05-07-0002-3111-0000	Servicio de energía eléctrica	1,805,736.39
31120-0105	2.2.3	41506	E0005	5-05-07-0002-3511-0000	Conservación y mantenimiento de inmuebles	376,759.60
31120-0105	2.2.3	41506	E0005	5-05-07-0002-3921-0000	Otros impuestos y derechos	328,298.71
31120-0105	2.2.3	41506	E0005	5-05-07-0003-0000-0000	POZO NO. 4 LA JOYA	2,973,845.11
31120-0105	2.2.3	41506	E0005	5-05-07-0003-2511-0000	Sustancias químicas	0.00
31120-0105	2.2.3	41506	E0005	5-05-07-0003-3111-0000	Servicio de energía eléctrica	1,890,000.00
31120-0105	2.2.3	41506	E0005	5-05-07-0003-3511-0000	Conservación y mantenimiento de inmuebles	453,336.49
31120-0105	2.2.3	41506	E0005	5-05-07-0003-3921-0000	Otros impuestos y derechos	630,508.62
31120-0105	2.2.3	41506	E0005	5-05-07-0004-0000-0000	POZO NO. 5 POCITO	1,000.00
31120-0105	2.2.3	41506	E0005	5-05-07-0004-3111-0000	Servicio de energía eléctrica	1,000.00
31120-0105	2.2.3	41606	E0005	5-05-08-0000-0000-0000	TANQUES	207,175.00
31120-0105	2.2.3	41606	E0005	5-05-08-0001-0000-0000	TANQUE DEL PANTEÓN	11,025.00

JUNTA MUNICIPAL DE AGUA POTABLE Y ALCANTARILLADO DE SAN FELIPE, GTO.
 ANTEPROYECTO DEL PRESUPUESTO DE EGRESOS PARA EL EJERCICIO FISCAL DE 2016
 CUENTA CORRIENTE

UR	AF	FF	PROGRAMA	CUENTA	CONCEPTO	IMPORTE
31120-0105	2.2.3	41606	E0005	5-05-08-0001-3511-0000	Conservación y mantenimiento de inmuebles	11,025.00
31120-0105	2.2.3	41606	E0005	5-05-08-0002-0000-0000	TANQUE LA JOYA	11,025.00
31120-0105	2.2.3	41606	E0005	5-05-08-0002-3511-0000	Conservación y mantenimiento de inmuebles	11,025.00
31120-0105	2.2.3	41606	E0005	5-05-08-0003-0000-0000	TANQUE DEL ALMACÉN	11,025.00
31120-0105	2.2.3	41606	E0005	5-05-08-0003-3511-0000	Conservación y mantenimiento de inmuebles	11,025.00
31120-0105	2.2.3	41606	E0005	5-05-08-0004-0000-0000	TANQUE DE SAN MIGUEL	11,025.00
31120-0105	2.2.3	41606	E0005	5-05-08-0004-3511-0000	Conservación y mantenimiento de inmuebles	11,025.00
31120-0105	2.2.3	41606	E0005	5-05-08-0005-0000-0000	TANQUE DEL FRAYLE	11,025.00
31120-0105	2.2.3	41606	E0005	5-05-08-0005-3511-0000	Conservación y mantenimiento de inmuebles	11,025.00
31120-0105	2.2.3	41606	E0005	5-05-08-0006-0000-0000	TANQUE DEL PURTECITO	130,000.00
31120-0105	2.2.3	41606	E0005	5-05-08-0006-3511-0000	Conservación y mantenimiento de inmuebles	130,000.00
31120-0105	2.2.3	41606	E0005	5-05-08-0007-0000-0000	TANQUE DE LOS CHILITOS	11,025.00
31120-0105	2.2.3	41606	E0005	5-05-08-0007-3511-0000	Conservación y mantenimiento de inmuebles	11,025.00
31120-0105	2.2.3	41606	E0005	5-05-08-0008-0000-0000	TANQUE SAN ISIDRO Y CAPELLANÍA	11,025.00
31120-0105	2.2.3	41606	E0005	5-05-08-0008-3511-0000	Conservación y mantenimiento de inmuebles	11,025.00
31120-0105	2.2.3	41606	E0005	5-05-09-0000-0000-0000	COMUNIDADES	3,000.00
31120-0105	2.2.3	41606	E0005	5-05-09-3111-0000-0000	Servicio de energía eléctrica	3,000.00
31120-0106	2.2.3	41606	E0006	5-06-00-0000-0000-0000	OPERACIÓN Y MANTENIMIENTO	5,690,408.83
31120-0106	2.2.3	41606	E0006	5-06-01-0000-0000-0000	SERVICIOS PERSONALES	3,572,660.20
31120-0106	2.2.3	41606	E0006	5-06-01-1131-0000-0000	Sueldos Base	1,871,277.80
31120-0106	2.2.3	41606	E0006	5-06-01-1321-0000-0000	Prima vacacional	57,451.51
31120-0106	2.2.3	41606	E0006	5-06-01-1322-0000-0000	Prima dominical	15,049.13
31120-0106	2.2.3	41606	E0006	5-06-01-1323-0000-0000	Gratificación de fin de año	205,183.97
31120-0106	2.2.3	41606	E0006	5-06-01-1341-0000-0000	Compensaciones por servicios eventuales	289,406.25
31120-0106	2.2.3	41606	E0006	5-06-01-1413-0000-0000	Aportaciones IMSS	526,035.98
31120-0106	2.2.3	41606	E0006	5-06-01-1591-0000-0000	Asignaciones adicionales a sueldo	608,255.56
31120-0106	2.2.3	41606	E0006	5-06-02-0000-0000-0000	MATERIALES Y SUMINISTROS	1,807,035.39
31120-0106	2.2.3	41606	E0006	5-06-02-2111-0000-0000	Materiales y útiles de oficina	6,000.00
31120-0106	2.2.3	41606	E0006	5-06-02-2121-0000-0000	Materiales y útiles de impresión y reproducción	5,000.00
31120-0106	2.2.3	41606	E0006	5-06-02-2141-0000-0000	Materiales y útiles de tecnologías de la información y comunicaciones	8,502.10
31120-0106	2.2.3	41606	E0006	5-06-02-2161-0000-0000	Material de limpieza	15,000.00
31120-0106	2.2.3	41606	E0006	5-06-02-2212-0000-0000	Productos alimenticios para el personal en las instalaciones de las dependencias y entidades	9,000.00
31120-0106	2.2.3	41606	E0006	5-06-02-2461-0000-0000	Material eléctrico y electrónico	2,173.32

JUNTA MUNICIPAL DE AGUA POTABLE Y ALCANTARILLADO DE SAN FELIPE, GTO.
ANTEPROYECTO DEL PRESUPUESTO DE EGRESOS PARA EL EJERCICIO FISCAL DE 2016
CUENTA CORRIENTE

UR	AF	FF	PROGRAMA	CUENTA	CONCEPTO	IMPORTE
31120-0106	2.2.3	41606	E0006	5-06-02-2491-0000-0000	Materiales Diversos	1,354,869.55
31120-0106	2.2.3	41606	E0006	5-06-02-2531-0000-0000	Medicinas y productos farmacéuticos	1,612.00
31120-0106	2.2.3	41606	E0006	5-06-02-2611-0000-0000	Combustibles, lubricantes y aditivos para vehículos destinados a la ejecución de programas de seguridad pública	207,101.20
31120-0106	2.2.3	41606	E0006	5-06-02-2711-0000-0000	Vestuario y uniformes	86,920.00
31120-0106	2.2.3	41606	E0006	5-06-02-2721-0000-0000	Prendas de seguridad	30,146.99
31120-0106	2.2.3	41606	E0006	5-06-02-2911-0000-0000	Herramientas menores	75,197.73
31120-0106	2.2.3	41606	E0006	5-06-02-2941-0000-0000	Refacciones y accesorios menores de equipo de cómputo y tecnologías de la información	5,512.50
31120-0106	2.2.3	41606	E0006	5-06-03-0000-0000-0000	SERVICIOS GENERALES	232,213.24
31120-0106	2.2.3	41606	E0006	5-06-03-3111-0000-0000	Servicio de energía eléctrica	27,000.00
31120-0106	2.2.3	41606	E0006	5-06-03-3141-0000-0000	Servicio telefonía tradicional	11,000.00
31120-0106	2.2.3	41606	E0006	5-06-03-3181-0000-0000	Servicios postales y telegráficos	1,000.00
31120-0106	2.2.3	41606	E0006	5-06-03-3341-0000-0000	Servicios de capacitación	12,000.00
31120-0106	2.2.3	41606	E0006	5-06-03-3361-0000-0000	Impresiones de documentos oficiales para la prestación de servicios públicos, identificación, formatos administrativos y fiscales, formas valoradas, certificados y títulos	500.00
31120-0106	2.2.3	41606	E0006	5-06-03-3451-0000-0000	Seguro de bienes patrimoniales	45,000.00
31120-0106	2.2.3	41606	E0006	5-06-03-3511-0000-0000	Conservación y mantenimiento de inmuebles	15,000.00
31120-0106	2.2.3	41606	E0006	5-06-03-3531-0000-0000	Instalación, reparación y mantenimiento de bienes informáticos	2,000.00
31120-0106	2.2.3	41606	E0006	5-06-03-3551-0000-0000	Mantenimiento y conservación de vehículos terrestres, aéreos, marítimos, lacustres y fluviales	23,000.00
31120-0106	2.2.3	41606	E0006	5-06-03-3571-0000-0000	Instalación, reparación y mantenimiento de maquinaria, otros equipos y herramienta	16,000.00
31120-0106	2.2.3	41606	E0006	5-06-03-3751-0000-0000	Viáticos nacionales para servidores públicos en el desempeño de funciones oficiales	1,000.00
31120-0106	2.2.3	41606	E0006	5-06-03-3821-0000-0000	Gastos de orden social y cultural	18,500.00
31120-0106	2.2.3	41606	E0006	5-06-03-3921-0000-0000	Otros impuestos y derechos	11,448.74
31120-0106	2.2.3	41606	E0006	5-06-03-3981-0000-0000	Impuesto sobre nóminas	48,764.50
31120-0106	2.2.3	41606	E0006	5-06-04-0000-0000-0000	SUBSIDIOS, AYUDAS Y DONATIVOS	5,000.00
31120-0106	2.2.3	41606	E0006	5-06-04-4154-0000-0000	Transferencias, asignaciones, subsidios y otras ayudas	5,000.00
31120-0106	2.2.3	41606	E0006	5-06-05-0000-0000-0000	BIENES MUEBLES E INMUEBLES	73,500.00
31120-0106	2.2.3	41606	E0006	5-06-05-5111-0000-0000	Muebles de oficina y estantería	2,000.00
31120-0106	2.2.3	41606	E0006	5-06-05-5651-0000-0000	Equipo de comunicación y telecomunicación	1,500.00
31120-0106	2.2.3	41606	E0006	5-06-05-5671-0000-0000	Herramientas y máquinas-herramienta	70,000.00
31120-0107	2.1.3	41606	E0007	5-07-00-0000-0000-0000	COORDINACIÓN PLANTA DE TRATAMIENTO	2,412,153.20
31120-0107	2.1.3	41606	E0007	5-07-01-0000-0000-0000	SERVICIOS PERSONALES	1,466,661.04
31120-0107	2.1.3	41606	E0007	5-07-01-1131-0000-0000	Sueldos Base	846,930.31

JUNTA MUNICIPAL DE AGUA POTABLE Y ALCANTARILLADO DE SAN FELIPE, GTO.
ANTEPROYECTO DEL PRESUPUESTO DE EGRESOS PARA EL EJERCICIO FISCAL DE 2016
CUENTA CORRIENTE

UR	AF	FF	PROGRAMA	CUENTA	CONCEPTO	IMPORTE
31120-0107	2.1.3	41606	E0007	5-07-01-1321-0000-0000	Prima vacacional	26,002.25
31120-0107	2.1.3	41606	E0007	5-07-01-1322-0000-0000	Prima dominical	13,230.00
31120-0107	2.1.3	41606	E0007	5-07-01-1323-0000-0000	Gratificación de fin de año	92,865.17
31120-0107	2.1.3	41606	E0007	5-07-01-1341-0000-0000	Compensaciones por servicios eventuales	69,457.50
31120-0107	2.1.3	41606	E0007	5-07-01-1413-0000-0000	Aportaciones IMSS	196,789.75
31120-0107	2.1.3	41606	E0007	5-07-01-1591-0000-0000	Asignaciones adicionales a sueldo	221,386.06
31120-0107	2.1.3	41606	E0007	5-07-02-0000-0000-0000	MATERIALES Y SUMINISTROS	129,644.45
31120-0107	2.1.3	41606	E0007	5-07-02-2111-0000-0000	Materiales y útiles de oficina	5,000.00
31120-0107	2.1.3	41606	E0007	5-07-02-2121-0000-0000	Materiales y útiles de impresión y reproducción	1,000.00
31120-0107	2.1.3	41606	E0007	5-07-02-2141-0000-0000	Materiales y útiles de tecnologías de la información y comunicaciones	1,599.14
31120-0107	2.1.3	41606	E0007	5-07-02-2151-0000-0000	Material impreso e información digital	2,680.19
31120-0107	2.1.3	41606	E0007	5-07-02-2161-0000-0000	Material de limpieza	5,400.00
31120-0107	2.1.3	41606	E0007	5-07-02-2531-0000-0000	Medicinas y productos farmacéuticos	1,471.05
31120-0107	2.1.3	41606	E0007	5-07-02-2611-0000-0000	Combustibles, lubricantes y aditivos para vehículos destinados a la ejecución de programas de seguridad pública	39,324.69
31120-0107	2.1.3	41606	E0007	5-07-02-2711-0000-0000	Vestuario y uniformes	15,880.00
31120-0107	2.1.3	41606	E0007	5-07-02-2721-0000-0000	Prendas de seguridad	20,100.82
31120-0107	2.1.3	41606	E0007	5-07-02-2911-0000-0000	Herramientas menores	31,676.06
31120-0107	2.1.3	41606	E0007	5-07-02-2941-0000-0000	Refacciones y accesorios menores de equipo de cómputo y tecnologías de la información	5,512.50
31120-0107	2.1.3	41606	E0007	5-07-03-0000-0000-0000	SERVICIOS GENERALES	813,847.71
31120-0107	2.1.3	41606	E0007	5-07-03-3111-0000-0000	Servicio de energía eléctrica	230,000.00
31120-0107	2.1.3	41606	E0007	5-07-03-3141-0000-0000	Servicio telefonía tradicional	9,000.00
31120-0107	2.1.3	41606	E0007	5-07-03-3181-0000-0000	Servicios postales y telegráficos	1,000.00
31120-0107	2.1.3	41606	E0007	5-07-03-3341-0000-0000	Servicios de capacitación	10,000.00
31120-0107	2.1.3	41606	E0007	5-07-03-3391-0000-0000	Servicios profesionales, científicos y técnicos integrales	100,000.00
31120-0107	2.1.3	41606	E0007	5-07-03-3451-0000-0000	Seguro de bienes patrimoniales	10,000.00
31120-0107	2.1.3	41606	E0007	5-07-03-3511-0000-0000	Conservación y mantenimiento de inmuebles	2,500.00
31120-0107	2.1.3	41606	E0007	5-07-03-3531-0000-0000	Instalación, reparación y mantenimiento de bienes informáticos	2,000.00
31120-0107	2.1.3	41606	E0007	5-07-03-3551-0000-0000	Mantenimiento y conservación de vehículos terrestres, aéreos, marítimos, lacustres y fluviales	7,000.00
31120-0107	2.1.3	41606	E0007	5-07-03-3571-0000-0000	Instalación, reparación y mantenimiento de maquinaria, otros equipos y herramienta	100,000.00
31120-0107	2.1.3	41606	E0007	5-07-03-3751-0000-0000	Viáticos nacionales para servidores públicos en el desempeño de funciones oficiales	11,000.00
31120-0107	2.1.3	41606	E0007	5-07-03-3821-0000-0000	Gastos de orden social y cultural	3,000.00
31120-0107	2.1.3	41606	E0007	5-07-03-3921-0000-0000	Otros impuestos y derechos	307,379.31





JUNTA MUNICIPAL DE AGUA POTABLE Y ALCANTARILLADO DE SAN FELIPE, GTO.
 ANTEPROYECTO DEL PRESUPUESTO DE EGRESOS PARA EL EJERCICIO FISCAL DE 2016
 CUENTA CORRIENTE

UR	AF	FF	PROGRAMA	CUENTA	CONCEPTO	IMPORTE
31120-0107	2.1.3	41606	E0007	5-07-03-3981-0000-0000	Impuesto sobre nóminas	20,968.40
31120-0107	2.1.3	41606	E0007	5-07-05-0000-0000-0000	BIENES MUEBLES E INMUEBLES	2,000.00
31120-0107	2.1.3	41606	E0007	5-07-05-5111-0000-0000	Muebles de oficina y estantería	2,000.00
TOTAL						32,630,263.60

JUNTA MUNICIPAL DE AGUA POTABLE Y ALCANTARILLADO DE SAN FELIPE, GTO.
ANTEPROYECTO DEL PRESUPUESTO DE EGRESOS PARA EL EJERCICIO FISCAL DE 2016
CUENTA CORRIENTE

CUENTA	CONCEPTO	PRESUPUESTO MODIFICADO
5-00-00-0000-0000-0000	EGRESOS	32,630,263.60
5-01-01-0000-0000-0000	SERVICIOS PERSONALES	12,161,519.01
5-01-01-1131-0000-0000	Sueldos Base	6,525,413.17
5-01-01-1212-0000-0000	Honorarios asimilados	164,768.02
5-01-01-1321-0000-0000	Prima vacacional	200,341.63
5-01-01-1322-0000-0000	Prima dominical	28,279.13
5-01-01-1323-0000-0000	Gratificación de fin de año	715,505.83
5-01-01-1341-0000-0000	Compensaciones por servicios eventuales	486,913.75
5-01-01-1413-0000-0000	Aportaciones IMSS	1,650,714.84
5-01-01-1522-0000-0000	Liquidaciones por indemnizaciones y por sueldos y salarios caídos	500,000.00
5-01-01-1591-0000-0000	Asignaciones adicionales a sueldo	1,889,582.64
5-01-02-0000-0000-0000	MATERIALES Y SUMINISTROS	2,724,612.60
5-01-02-2111-0000-0000	Materiales y útiles de oficina	69,000.00
5-01-02-2121-0000-0000	Materiales y útiles de impresión y reproducción	100,000.00
5-01-02-2141-0000-0000	Materiales y útiles de tecnologías de la información y comunicaciones	99,087.76
5-01-02-2151-0000-0000	Material impreso e información digital	14,040.58
5-01-02-2161-0000-0000	Material de limpieza	30,000.00
5-01-02-2212-0000-0000	Productos alimenticios para el personal en las instalaciones de las dependencias y entidades	26,000.00
5-01-02-2461-0000-0000	Material eléctrico y electrónico	2,173.32
5-01-02-2491-0000-0000	Materiales Diversos	1,493,166.22
5-01-02-2531-0000-0000	Medicinas y productos farmacéuticos	5,000.00
5-01-02-2611-0000-0000	Combustibles, lubricantes y aditivos para vehículos destinados a la ejecución de programas de seguridad pública	460,000.00
5-01-02-2711-0000-0000	Vestuario y uniformes	185,030.00
5-01-02-2721-0000-0000	Prendas de Seguridad	50,247.81
5-01-02-2911-0000-0000	Herramientas menores	149,385.35
5-01-02-2941-0000-0000	Refacciones y accesorios menores de equipo de cómputo y tecnologías de la información	41,481.56
5-01-03-0000-0000-0000	SERVICIOS GENERALES	4,237,842.39
5-01-03-3111-0000-0000	Servicio de energía eléctrica	306,000.00
5-01-03-3141-0000-0000	Servicio telefonía tradicional	100,000.00
5-01-03-3181-0000-0000	Servicios postales y telegráficos	5,000.00
5-01-03-3311-0000-0000	Servicios legales de contabilidad, auditoría y relacionados	508,453.70
5-01-03-3321-0000-0000	Servicios de diseño, arquitectura, ingeniería y actividades relacionadas	269,850.00
5-01-03-3331-0000-0000	Servicios de consultoría administrativa, procesos, técnica y tecnologías de la información	127,792.40
5-01-03-3341-0000-0000	Servicios de capacitación	82,000.00
5-01-03-3361-0000-0000	Impresiones de documentos oficiales para la prestación de servicios públicos, identificación, formatos administrativos y fiscales, formas valoradas, certificados y títulos	3,000.00
5-01-03-3391-0000-0000	Servicios profesionales, científicos y técnicos integrales	162,195.25
5-01-03-3411-0000-0000	Servicios financieros y bancarios	3,000.00
5-01-03-3451-0000-0000	Seguro de bienes patrimoniales	130,000.00
5-02-03-3521-0000-0000	Instalación, reparación y mantenimiento de mobiliario y equipo	3,150.00
5-01-03-3481-0000-0000	Comisiones por ventas	12,600.00
5-01-03-3511-0000-0000	Conservación y mantenimiento de inmuebles	25,500.00
5-01-03-3531-0000-0000	Instalación, reparación y mantenimiento de bienes informáticos	14,000.00
5-01-03-3551-0000-0000	Mantenimiento y conservación de vehículos terrestres, aéreos, marítimos, lacustres y fluviales	60,000.00

[Handwritten signature]

[Handwritten signature]

[Handwritten signature]

[Handwritten signature]

JUNTA MUNICIPAL DE AGUA POTABLE Y ALCANTARILLADO DE SAN FELIPE, GTO.
ANTEPROYECTO DEL PRESUPUESTO DE EGRESOS PARA EL EJERCICIO FISCAL DE 2016
CUENTA CORRIENTE

CUENTA	CONCEPTO	PRESUPUESTO MODIFICADO
5-01-03-3571-0000-0000	Instalación, reparación y mantenimiento de maquinaria, otros equipos y herramienta	121,680.19
5-01-03-3691-0000-0000	Otros servicios de información	217,816.76
5-01-03-3751-0000-0000	Viáticos nacionales para servidores públicos en el desempeño de funciones oficiales	80,000.00
5-01-03-3821-0000-0000	Gastos de orden social y cultural	89,500.00
5-01-03-3921-0000-0000	Otros impuestos y derechos	362,180.35
5-01-03-3951-0000-0000	Penas, multas, accesorios y actualizaciones	1,380,000.00
5-01-03-3981-0000-0000	Impuesto sobre nóminas	174,123.74
5-01-04-0000-0000-0000	SUBSIDIOS, AYUDAS Y DONATIVOS	35,000.00
5-01-04-4154-0000-0000	Transferencias, asignaciones, subsidios y otras ayudas	35,000.00
5-01-05-0000-0000-0000	BIENES MUEBLES E INMUEBLES	218,426.30
5-01-05-5111-0000-0000	Muebles de oficina y estantería	42,000.00
5-01-05-5151-0000-0000	Computadoras y equipo periférico	56,926.30
5-01-05-5511-0000-0000	Equipo de defensa y seguridad	21,000.00
5-01-05-5651-0000-0000	Equipo de comunicación y telecomunicación	11,500.00
5-01-05-5671-0000-0000	Herramientas y maquinaria-herramienta	70,000.00
5-01-05-5911-0000-0000	Software	17,000.00
5-05-06-0000-0000-0000	OBRA PÚBLICA	5,825,904.94
5-05-05-6131-0002-0000	Rehabilitación de Red de Distribución de Agua Potable Macro Centro Sector IX (Calles: Diligencias, Aldama, Encarnación Ortiz, Francisco I Madero, Vapor, Plazuela Venecia, Chorro, 7° Mandamiento, Privada Corriente, Corriente, 20 de Noviembre y Zaragoza)	1,492,110.66
5-05-05-6131-0003-0000	Obras por Asignar	3,121,676.15
5-05-05-6131-0003-0000	Obras por Asignar	1,212,118.13
5-05-07-0000-0000-0000	POZOS	7,216,783.36
5-05-07-0001-0000-0000	POZO NO. 2 SAN MIGUEL	1,731,143.55
5-05-07-0001-2511-0000	Sustancias químicas	0.00
5-05-07-0001-3111-0000	Servicio de energía eléctrica	1,050,000.00
5-05-07-0001-3511-0000	Conservación y mantenimiento de inmuebles	376,759.59
5-05-07-0001-3921-0000	Otros impuestos y derechos	304,383.96
5-05-07-0002-0000-0000	POZO NO. 3 CERESO	2,510,794.70
5-05-07-0002-2511-0000	Sustancias químicas	0.00
5-05-07-0002-3111-0000	Servicio de energía eléctrica	1,665,736.39
5-05-07-0002-3511-0000	Conservación y mantenimiento de inmuebles	376,759.60
5-05-07-0002-3921-0000	Otros impuestos y derechos	328,298.71
5-05-07-0003-0000-0000	POZO NO. 4 LA JOYA	2,973,845.11
5-05-07-0003-2511-0000	Sustancias químicas	0.00
5-05-07-0003-3111-0000	Servicio de energía eléctrica	1,890,000.00
5-05-07-0003-3511-0000	Conservación y mantenimiento de inmuebles	453,336.49
5-05-07-0003-3921-0000	Otros impuestos y derechos	630,508.62
5-05-07-0004-0000-0000	POZO NO.5 POCITO	1,000.00
5-05-07-0004-3111-0000	Servicio de energía eléctrica	1,000.00
5-05-08-0000-0000-0000	TANQUES	207,175.00
5-05-08-0001-0000-0000	TANQUE DEL PANTEÓN	11,025.00
5-05-08-0001-3511-0000	Conservación y mantenimiento de inmuebles	11,025.00
5-05-08-0002-0000-0000	TANQUE LA JOYA	11,025.00
5-05-08-0002-3511-0000	Conservación y mantenimiento de inmuebles	11,025.00
5-05-08-0003-0000-0000	TANQUE DEL ALMACÉN	11,025.00
5-05-08-0003-3511-0000	Conservación y mantenimiento de inmuebles	11,025.00
5-05-08-0004-0000-0000	TANQUE DE SAN MIGUEL	11,025.00
5-05-08-0004-3511-0000	Conservación y mantenimiento de inmuebles	11,025.00
5-05-08-0005-0000-0000	TANQUE DEL FRAYLE	11,025.00





**JUNTA MUNICIPAL DE AGUA POTABLE Y ALCANTARILLADO DE SAN FELIPE, GTO.
ANTEPROYECTO DEL PRESUPUESTO DE EGRESOS PARA EL EJERCICIO FISCAL DE 2016
CUENTA CORRIENTE**

CUENTA	CONCEPTO	PRESUPUESTO MODIFICADO
5-05-08-0005-3511-0000	Conservación y mantenimiento de inmuebles	11,025.00
5-05-08-0006-0000-0000	TANQUE DEL PURTECITO	130,000.00
5-05-08-0006-3511-0000	Conservación y mantenimiento de inmuebles	130,000.00
5-05-08-0007-0000-0000	TANQUE DE LOS CHILITOS	11,025.00
5-05-08-0007-3511-0000	Conservación y mantenimiento de Inmuebles	11,025.00
5-05-08-0008-0000-0000	TANQUE SAN ISIDRO Y CAPELLANIA	11,025.00
5-05-08-0008-3511-0000	Conservación y mantenimiento de inmuebles	11,025.00
5-05-09-0000-0000-0000	COMUNIDADES	3,000.00
5-05-09-3111-0000-0000	Servicio de energía eléctrica	3,000.00

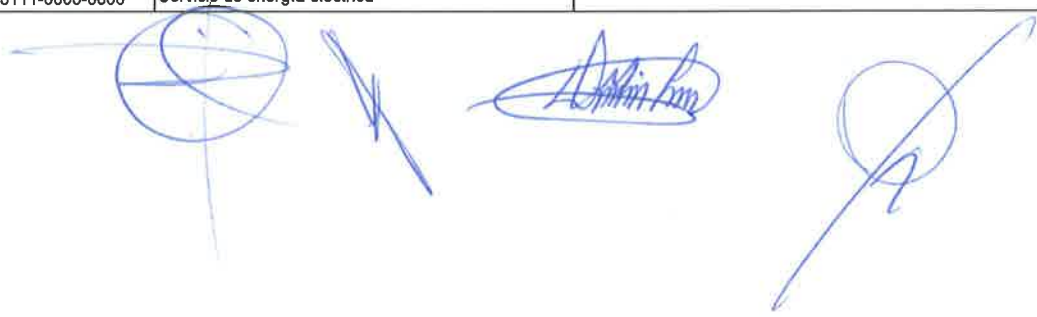

Four handwritten signatures in blue ink are present below the table. From left to right: a circular scribble with a vertical line extending downwards; a diagonal scribble; a signature that appears to read 'Alfonso Luna'; and a circular scribble with a diagonal line extending upwards and to the right.

**JUNTA MUNICIPAL DE AGUA POTABLE Y ALCANTARILLADO DE SAN FELIPE, GTO.
ANTEPROYECTO DEL PRESUPUESTO DE EGRESOS PARA EL EJERCICIO FISCAL DE 2016
CUENTA CORRIENTE**

CUENTA	CONCEPTO	PRESUPUESTO MODIFICADO
5-00-00-0000-0000-0000	EGRESOS	32,630,263.80
5-01-01-0000-0000-0000	SERVICIOS PERSONALES	12,161,519.01
5-01-02-0000-0000-0000	MATERIALES Y SUMINISTROS	2,724,612.60
5-01-03-0000-0000-0000	SERVICIOS GENERALES	4,237,842.39
5-01-04-0000-0000-0000	SUBSIDIOS, AYUDAS Y DONATIVOS	35,000.00
5-01-05-0000-0000-0000	BIENES MUEBLES E INMUEBLES	218,426.30
5-05-06-0000-0000-0000	OBRA PÚBLICA	5,826,904.94
5-05-07-0000-0000-0000	POZOS	7,216,783.36
5-05-08-0000-0000-0000	TANQUES	207,175.00
5-05-09-0000-0000-0000	COMUNIDADES	3,000.00

Handwritten signatures and scribbles in blue ink are present below the table. From left to right, there is a large circular scribble, a vertical line, a signature that appears to read 'Antonio Pm', and another circular scribble with a diagonal line through it.

JUNTA MUNICIPAL DE AGUA POTABLE Y ALCANTARILLADO DE SAN FELIPE, GTO.

ANTEPROYECTO 2016

TANQUES , 207,175.00, 1%

COMUNIDADES, 3,000.00, 0%

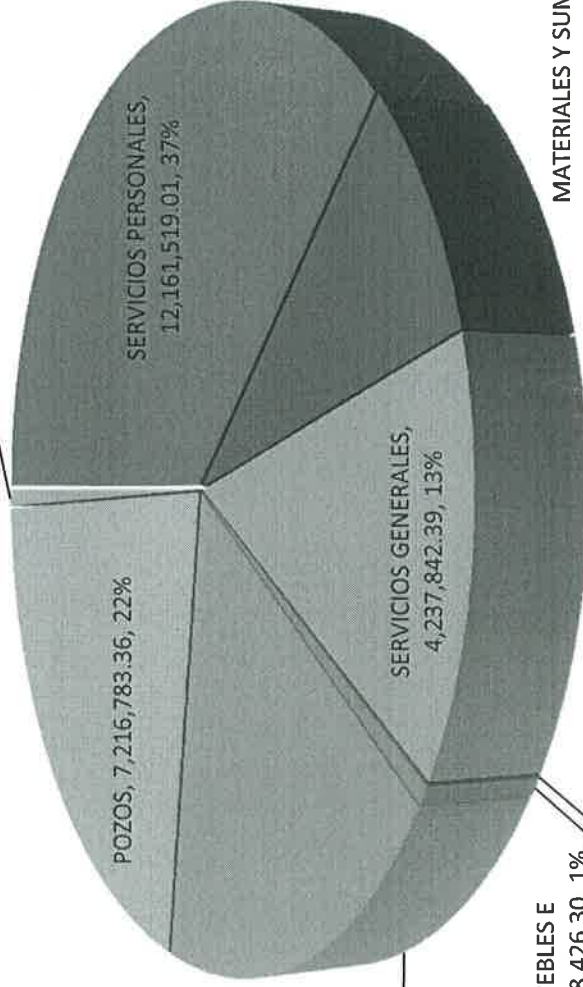

OBRA PÚBLICA, 5,825,904.94, 18%

BIENES MUEBLES E INMUEBLES, 218,426.30, 1%

SUBSIDIOS, AYUDAS Y DONATIVOS, 35,000.00, 0%

(Handwritten signatures and initials in blue ink)

JUNTA MUNICIPAL DE AGUA POTABLE Y ALCANTARILLADO DE SAN FELIPE, GTO.
REG JMA-931119-KC4
REG PATRONAL IMSS H43-1034210-3
NÓMINA PARA EL EJERCICIO FISCAL 2016

NUM. DE TRAB	NOMBRE DEL EMPLEADO	PUESTO	AGUINALDO	PRIMA VACACIONAL	SUELDO MENSUAL INCREMENTADO	PREMIO POR PUNTUALIDAD	PREMIO POR ASISTENCIA	DESPENSA	EMOLUMENTOS INCREMENTADOS	IMSS PATRONAL	2% SOBRE NOMINA	PERCEPCIONES NETAS
CONSEJO DIRECTIVO												
191	RODRIGUEZ RAMOS JUAN MORELOS GUERRERO HECTOR MANUEL	PRESIDENTE DE LA JIMAPA TESORERO	31,797.21	8,903.22	24,165.88	2,416.59	2,416.59	500.00	7,748.23	4,946.14	551.11	23,488.01
		SECRETARIO	0.00	0.00	0.00	0.00	0.00	0.00	0.00	0.00	154.96	7,098.18
		PRIMER VOCAL	0.00	0.00	0.00	0.00	0.00	0.00	0.00	0.00	0.00	0.00
		SEGUNDO VOCAL	0.00	0.00	0.00	0.00	0.00	0.00	0.00	0.00	0.00	0.00
188	BECCERRA MENDOZA-ANDREA MONSERRAT	SECRETARIA	7,890.41	2,209.31	5,986.71	599.67	599.67	500.00	5,982.44	1,512.85	119.65	5,542.41
225	OLVERA SANDOVAL LIZBETH	AUXILIAR DEL CONSEJO	7,046.09	1,972.91	5,355.03	535.50	535.50	500.00		1,396.80	122.12	7,175.96
235	HERNANDEZ GARCIA LUZ MARIA	ASESOR JURIDICO	14,400.00	4,032.00	10,944.00	1,094.40	1,094.40	500.00		2,447.70	249.58	11,612.47
		TOTAL MENSUAL	61,133.71	17,117.44	46,461.62	4,646.16	4,646.16	2,000.00	13,730.67	10,303.49	1,334.19	61,461.37
		TOTAL ANUAL	61,133.71	17,117.44	557,539.48	55,753.95	55,753.95	26,000.00	164,768.02	123,641.87	16,010.32	737,536.38
ÁREA COMERCIAL												
44	RODRIGUEZ BANDA ANA ELISA	JEFE COMERCIAL	11,418.80	3,197.26	8,678.29	867.83	867.83	500.00		2,019.56	197.91	9,547.02
52	JUÁREZ PIÑA ALFREDO	ENCARGADO DE CONEXION	5,165.17	1,446.25	3,925.53	392.55	392.55	500.00		1,144.85	89.52	5,155.49
96	SALAZAR GALVAN GUILLERMO	LECTURISTA	6,049.69	1,693.91	4,597.76	459.78	459.78	500.00		1,263.33	104.85	5,796.35
103	BALDERAS SANCHEZ JUAN LUIS	LECTURISTA	6,049.69	1,693.91	4,597.76	459.78	459.78	500.00		1,263.33	104.85	5,796.35
124	CARRILLO ROSAS MARIA GABRIELA	ENCARGADA DE CONTRATA/CAJERA	7,046.09	1,972.91	5,355.03	535.50	535.50	500.00		1,396.80	122.12	6,544.33
161	SANCHEZ RODRIGUEZ LETICIA	CAJERA	7,046.09	1,972.91	5,355.03	535.50	535.50	500.00		1,396.80	122.12	6,544.33
174	RODRIGUEZ SALAZAR CIRO	ENCARGADO DE CONEXION	4,987.50	1,396.50	3,790.50	379.05	379.05	500.00		1,121.05	86.44	5,014.78
177	PEREZ ORTEGA JUAN RAMÓN	ENCARGADO DE CORTES	4,987.50	1,396.50	3,790.50	379.05	379.05	500.00		1,121.05	86.44	5,014.78
178	MAREZ SALINAS INOCENCIO	LECTURISTA	6,049.69	1,693.91	4,597.76	459.78	459.78	500.00		1,263.33	104.85	5,796.35
		VACANTE	4,987.50	1,396.50	3,790.50	379.05	379.05	500.00		1,121.05	86.44	5,014.78
186	MENDOZA MARTÍNEZ EDUARDO	LECTURISTA	6,049.69	1,693.91	4,597.76	459.78	459.78	500.00		1,263.33	104.85	5,796.35
221	RODRIGUEZ HERNÁNDEZ ERIKA GABRIELA	CAJERA	7,046.09	1,972.91	5,355.03	535.50	535.50	500.00		1,396.80	122.12	6,544.33
		VACANTE	7,046.09	1,972.91	5,355.03	535.50	535.50	500.00		1,396.80	122.12	6,544.33
228	GÓMEZ ROBLEDO MARÍA ELENA	CAJERA	7,046.09	1,972.91	5,355.03	535.50	535.50	500.00		1,396.80	122.12	6,544.33
		VACANTE	7,046.09	1,972.91	5,355.03	535.50	535.50	500.00		1,396.80	122.12	6,544.33
236	CAMPOS BANDA DIEGO ARMANDO	ENCARGADO DE CORTES	4,987.50	1,396.50	3,790.50	379.05	379.05	500.00		1,121.05	86.44	5,014.78
		VACANTE	4,987.50	1,396.50	3,790.50	379.05	379.05	500.00		1,121.05	86.44	5,014.78
		TOTAL MENSUAL	100,950.69	28,266.19	76,722.52	7,672.25	7,672.25	8,000.00	20,807.00	17,496.69	1,749.69	95,683.48
		TOTAL ANUAL	100,950.69	28,266.19	920,670.28	92,067.03	92,067.03	104,000.00	249,683.97	20,996.33	20,996.33	1,148,201.72
CULTURA DEL AGUA												
166	MENDOZA ESPINOSA ALMA ROSA	JEFE DE CULTURA DEL AGU,	9,801.61	2,744.45	7,449.22	744.92	744.92	500.00		1,787.32	169.88	8,379.81
		JEFE DE COMUNICACIÓN SC	9,801.61	2,744.45	7,449.22	744.92	744.92	500.00		1,787.32	169.88	8,379.81
199	GONZÁLEZ CARDONA MARÍA CRISTINA	AUXILIAR DE CULTURA DEL	7,046.09	1,972.91	5,355.03	535.50	535.50	500.00		1,396.80	122.12	6,544.33
207	BERNAL HERRERA ALEJANDRO	AUXILIAR DE CULTURA DEL	7,046.09	1,972.91	5,355.03	535.50	535.50	500.00		1,396.80	122.12	6,544.33
209	LUNA AGUIÑAGA DULCE MARÍA	AUXILIAR DE COMUNICACIO	7,046.09	1,972.91	5,355.03	535.50	535.50	500.00		1,396.80	122.12	6,544.33
208	MUÑOZ FLORES LOURDES ENITH	AUXILIAR DE CULTURA DEL	7,046.09	1,972.91	5,355.03	535.50	535.50	500.00		1,396.80	122.12	6,544.33
244	FLORES ORTIZ FRANCISCO JAVIER	AUXILIAR DE COMUNICACIO	7,046.09	1,972.91	5,355.03	535.50	535.50	500.00		1,396.80	122.12	6,544.33
218	ANDRADE LIGAS JESUS	AUXILIAR DE COMUNICACIO	7,046.09	1,972.91	5,355.03	535.50	535.50	500.00		1,396.80	122.12	6,544.33
237	IBARRA VELÁZQUEZ JOSÉ ASCENCIÓN	AUXILIAR DE COMUNICACIO	7,046.09	1,972.91	5,355.03	535.50	535.50	500.00		1,396.80	122.12	6,544.33
		TOTAL MENSUAL	68,925.87	19,299.24	62,383.66	5,238.37	5,238.37	4,500.00	13,352.25	11,946.63	1,194.63	62,569.95
		TOTAL ANUAL	68,925.87	19,299.24	628,603.95	62,860.40	62,860.40	58,500.00	160,226.96	14,335.61	14,335.61	750,839.50
COORDINACIÓN DE CONTABILIDAD Y FINANZAS												
149	RAMIREZ LOPEZ MARIA ALEJANDRA CP	COORDINADOR DE CONTABI	24,190.41	6,773.31	18,394.71	1,838.47	1,838.47	500.00		3,853.72	419.27	18,367.65
162	PABLO LONGORIA ISELA GUADALUPE	AUXILIAR ADMINISTRATIVO E	7,370.55	2,115.46	7,370.55	737.05	737.05	500.00		1,772.45	168.09	8,304.84
211	YEBRA RODRIGUEZ EUISEO	AUXILIAR ADMINISTRATIVO /	8,268.24	3,046.19	8,268.24	826.82	826.82	500.00		1,942.08	188.56	9,160.26
213	MARTINEZ NEGRETTE ANABELLI	AUXILIAR ADMINISTRATIVO E	7,370.55	2,115.46	7,370.55	737.05	737.05	500.00		1,772.45	168.09	8,304.84
216	GÓMEZ JUÁREZ MARIA FABIOLA	AUXILIAR ADMINISTRATIVO E	7,370.55	2,115.46	7,370.55	737.05	737.05	500.00		1,772.45	168.09	8,304.84
231	SERVIN ORTEGA MARIA FERNANDA	AUXILIAR ADMINISTRATIVO E	7,370.55	2,115.46	7,370.55	737.05	737.05	500.00		1,772.45	168.09	8,304.84
		TOTAL MENSUAL	73,862.02	20,681.37	66,135.14	5,613.51	5,613.51	3,000.00	12,865.80	12,865.80	1,280.19	60,747.28
		TOTAL ANUAL	73,862.02	20,681.37	673,621.64	67,362.16	67,362.16	39,000.00	154,627.14	154,627.14	15,362.26	728,967.42

JUNTA MUNICIPAL DE AGUA POTABLE Y ALCANTARILLADO DE SAN FELIPE, GTO.

RFC JMA-931119-KC4

REG PATRONAL IMSS H43-1034210-3

NÓMINA PARA EL EJERCICIO FISCAL 2016

NUM. DE TRAB.	NOMBRE DEL EMPLEADO	PUESTO	AGUINALDO	PRIMA VACACIONAL	SUELDO MENSUAL INCREMENTADO	PREMIO POR PUNTUALIDAD	PREMIO POR ASISTENCIA	DESPENSA	EMOLUMENTOS INCREMENTADOS	IMSS PATRONAL	2% SOBRE NOMINA	PERCEPCIONES NETAS
COORDINACIÓN TÉCNICA												
74	MEJIA GALVAN CRISPIN	COORDINADOR DE INGENIERIA	24,190.41	6,773.31	18,384.71	1,838.47	1,838.47	500.00		3,853.72	419.27	18,367.65
115	ALONSO PRADO JOSE ANTONIO	PROYECTISTA	10,614.54	2,972.07	8,067.05	806.71	806.71	500.00		1,904.06	183.97	8,968.54
182	REYNA HERNANDEZ JOSE MANUEL	PROYECTISTA	10,614.54	2,972.07	8,067.05	806.71	806.71	500.00		1,904.06	183.97	8,968.54
200	MARTINEZ RAMIREZ JUAN MANUEL	ENCARGADO DE VINCULACION	10,614.54	2,972.07	8,067.05	806.71	806.71	500.00		1,904.06	183.97	8,968.54
210	VILLANUEVA TINAJERO LUIS MANUEL	SUPERVISOR TECNICO	10,614.54	2,972.07	8,067.05	806.71	806.71	500.00		1,904.06	183.97	8,968.54
212	MUNZON MARTINEZ JULIO CESAR	ENCARGADO DE SIMULACION	10,614.54	2,972.07	8,067.05	806.71	806.71	500.00		1,904.06	183.97	8,968.54
214	RUBIO HERNANDEZ HECTOR ARMANDO	ENCARGADO DE CATASTRO	10,614.54	2,972.07	8,067.05	806.71	806.71	500.00		1,904.06	183.97	8,968.54
245	AGUINAGA GONZALEZ PABLO SAMUEL	SUPERVISOR TECNICO	7,045.09	1,972.91	5,355.03	535.50	535.50	500.00		1,396.80	122.12	6,544.33
232	AVILES RODRIGUEZ NADIEZHDA TEO YUNUEN	AUXILIAR TECNICO	7,045.09	1,972.91	5,355.03	535.50	535.50	500.00		1,396.80	122.12	6,544.33
TOTAL MENSUAL			112,584.40	31,523.63	85,564.14	8,556.41	8,556.41	5,000.00		19,975.76	1,951.33	94,236.11
TOTAL ANUAL			112,584.40	31,523.63	1,026,769.71	102,676.97	102,676.97	65,000.00		239,709.17	23,415.98	1,130,833.35
OPERACIÓN Y MANTENIMIENTO												
13	CAMACHO ZERMEÑO FELIPE	JEFE DE OPERACION Y MITT	11,234.18	3,145.57	8,537.98	853.80	853.80	500.00		1,993.05	194.71	9,417.29
5	LUNA MATA MIGUEL	POCERO	5,317.21	1,488.82	4,041.08	404.11	404.11	500.00		1,165.22	92.16	5,246.53
6	RODRIGUEZ SEGURA JOSE LUIS	JEFE DE CUADRILLA	6,075.51	1,701.14	4,617.39	461.74	461.74	500.00		1,286.79	105.30	5,816.80
10	AVILA GOMEZ ANDRES	PEON	4,987.50	1,396.50	3,790.50	379.05	379.05	500.00		1,121.05	86.44	5,014.78
25	CHAVEZ GUEVARA J. SANTOS	POCERO	5,317.21	1,488.82	4,041.08	404.11	404.11	500.00		1,165.22	92.16	5,246.53
31	ZAVALA GUERRERO JUAN	POCERO	5,317.21	1,488.82	4,041.08	404.11	404.11	500.00		1,165.22	92.16	5,246.53
47	TAVERA MONTELONGO FEDERICO	POCERO	5,317.23	1,488.82	4,041.09	404.11	404.11	500.00		1,165.22	92.16	5,246.54
69	CORTES RODRIGUEZ FRANCISCO	PEON	4,987.50	1,396.50	3,790.50	379.05	379.05	500.00		1,121.05	86.44	5,014.78
76	VANEGAS ALFREDO	JEFE DE CUADRILLA	6,075.30	1,701.08	4,617.23	461.72	461.72	500.00		1,286.76	105.30	5,816.63
246	ZERMEÑO CRESPO JORGE LUIS	PEON	4,987.50	1,396.50	3,790.50	379.05	379.05	500.00		1,121.05	86.44	5,014.78
78	ZAMARRIPA VENEGAS JOSE DEL SOCORRO	JEFE DE CUADRILLA	6,075.51	1,701.14	4,617.39	461.74	461.74	500.00		1,286.79	105.30	5,816.80
80	ZAVALA PRADO MANUEL ANTONIO	PEON	4,987.50	1,396.50	3,790.50	379.05	379.05	500.00		1,121.05	86.44	5,014.78
90	CAMACHO JUAN FRANCISCO	PEON	4,987.50	1,396.50	3,790.50	379.05	379.05	500.00		1,121.05	86.44	5,014.78
113	AGUILAR SALAZAR MIGUEL ANGEL	PEON	4,987.50	1,396.50	3,790.50	379.05	379.05	500.00		1,121.05	86.44	5,014.78
117	ORTIZ HUERTA SAMUEL	POCERO	5,317.21	1,488.82	4,041.08	404.11	404.11	500.00		1,165.22	92.16	5,246.53
119	ORTIZ ORTEGA SANTIAGO EMILIANO	POCERO	5,317.21	1,488.82	4,041.08	404.11	404.11	500.00		1,165.22	92.16	5,246.53
120	JUAREZ PINA EVA	INTENDENTE	4,987.50	1,396.50	3,790.50	379.05	379.05	500.00		1,121.05	86.44	5,014.78
121	HERNANDEZ MATA SANTIAGO REMIGIO	PEON	4,987.50	1,396.50	3,790.50	379.05	379.05	500.00		1,121.05	86.44	5,014.78
122	PEREZ HURTADO RAMIRO	OFICIAL DE ALBAÑIL	5,931.67	1,660.87	4,508.07	450.81	450.81	500.00		1,247.52	102.81	5,702.89
135	TAVERA CORREA GLORIA	ALMACENISTA	8,081.38	2,262.79	6,141.85	614.18	614.18	500.00		1,540.27	140.07	7,326.52
144	ROSTRO AGUILAR JUAN CARLOS	ENCARGADO DE POCEROS	6,866.81	1,922.71	5,218.77	521.88	521.88	500.00		1,372.79	119.02	6,402.35
158	PIÑON ORTEGA JOSE DE JESUS	JEFE DE CUADRILLA	6,075.51	1,701.14	4,617.39	461.74	461.74	500.00		1,286.79	105.30	5,816.80
180	GONZALEZ CARDONA MARIA DEL ROSARIO	AUXILIAR OPERACION	8,081.38	2,262.79	6,141.85	614.18	614.18	500.00		1,540.27	140.07	7,326.52
192	ANDRADE HERNANDEZ ARTURO	ENCARGADO DE POCEROS	6,866.81	1,922.71	5,218.77	521.88	521.88	500.00		1,372.79	119.02	6,402.35
201	ARMENTA SALGADO RENÉ	PEON	4,987.50	1,396.50	3,790.50	379.05	379.05	500.00		1,121.05	86.44	5,014.78
202	CORTES SANCHEZ FERNANDO	PEON	4,987.50	1,396.50	3,790.50	379.05	379.05	500.00		1,121.05	86.44	5,014.78
203	MATA VILLEGAS HERIBERTO	PEON	4,987.50	1,396.50	3,790.50	379.05	379.05	500.00		1,121.05	86.44	5,014.78
226	MATA VILLEGAS HERIBERTO	PEON	4,987.50	1,396.50	3,790.50	379.05	379.05	500.00		1,121.05	86.44	5,014.78
217	GUERRERO BARRIENTOS ENRIQUE	SOLDADOR	7,154.12	2,003.15	5,437.13	543.71	543.71	500.00		1,411.27	124.00	6,629.88
219	SAAVEDRA JAIME MARCO ANTONIO	PEON	4,987.50	1,396.50	3,790.50	379.05	379.05	500.00		1,121.05	86.44	5,014.78
222	IBARRA RAMIREZ HECTOR ARTURO	PEON	4,987.50	1,396.50	3,790.50	379.05	379.05	500.00		1,121.05	86.44	5,014.78
238	GONZALEZ MARTINEZ MARGARITA	INTENDENTE	4,987.50	1,396.50	3,790.50	379.05	379.05	500.00		1,121.05	86.44	5,014.78
239	MEJIA SERVIN GUADALUPE DE JESUS	PEON	4,987.50	1,396.50	3,790.50	379.05	379.05	500.00		1,121.05	86.44	5,014.78
240	DIAZ DE LEON ROBLEDO CESAR	PEON	4,987.50	1,396.50	3,790.50	379.05	379.05	500.00		1,121.05	86.44	5,014.78
241	DIAZ ORTIZ NAVIDAD	AUXILIAR OPERACION	4,987.50	1,396.50	3,790.50	379.05	379.05	500.00		1,121.05	86.44	5,014.78
242	ROMERO PEREZ SERGIO	PEON	4,987.50	1,396.50	3,790.50	379.05	379.05	500.00		1,121.05	86.44	5,014.78
TOTAL MENSUAL			205,183.97	57,451.51	155,939.82	15,593.98	15,593.98	18,000.00		43,836.33	3,556.28	199,234.92
TOTAL ANUAL			205,183.97	57,451.51	1,871,277.80	187,127.78	187,127.78	234,000.00		526,036.98	42,675.39	2,390,819.06

JUNTA MUNICIPAL DE AGUA POTABLE Y ALCANTARILLADO DE SAN FELIPE, GTO.

RFC JMA-931119-KC4

REG PATRONAL IMSS H43-1034210-3

NÓMINA PARA EL EJERCICIO FISCAL 2016

NUM. DE TRAB	NOMBRE DEL EMPLEADO	PUESTO	AGUINALDO	PRIMA VACACIONAL	SUELDO MENSUAL INCREMENTADO	PREMIO POR PUNTUALIDAD	PREMIO POR ASISTENCIA	DESPENSA	EMOLUMENTOS INCREMENTADOS	IMSS PATRONAL	2% SOBRE NOMINA	PERCEPCIONES NETAS
COORDINACIÓN PLANTA DE TRATAMIENTO												
206	GUZMAN SALAZAR LUIS OSCAR	GERENTE DE OPERACIÓN	24,190.41	6,773.31	18,384.71	1,838.47	1,838.47	500.00	500.00	3,853.72	419.27	18,357.65
63	MÉNDEZ SOLÍS JAIME	JEFE DE TURNO	10,614.54	2,972.07	8,067.05	806.71	806.71	500.00	500.00	1,904.06	183.97	8,968.54
151	VÁSQUEZ HIRIARTE JOSÉ ALEJANDRO	JEFE DE TURNO	10,614.54	2,972.07	8,067.05	806.71	806.71	500.00	500.00	1,904.06	183.97	8,968.54
159	MARTÍNEZ GOMÉZ DAVID	JEFE DE TURNO	10,614.54	2,972.07	8,067.05	806.71	806.71	500.00	500.00	1,904.06	183.97	8,968.54
183	GARCÍA COLCHADO FRANCISCO JAVIER	JEFE DE TURNO	10,614.54	2,972.07	8,067.05	806.71	806.71	500.00	500.00	1,904.06	183.97	8,968.54
185	ROJAS BARRÓN ROBERTO	JEFE DE TURNO	10,614.54	2,972.07	8,067.05	806.71	806.71	500.00	500.00	1,904.06	183.97	8,968.54
233	DELGADO SILVA EDNA AYLEEN	JEFE DE TURNO	10,614.54	2,972.07	8,067.05	806.71	806.71	500.00	500.00	1,904.06	183.97	8,968.54
243	ROMERO SANCHEZ MARIA DE LOURDES	INTENDENTE	4,987.50	1,398.50	3,790.50	379.05	379.05	500.00	500.00	1,121.05	86.44	5,014.78
		TOTAL MENSUAL	92,865.17	26,002.25	70,577.53	7,057.75	7,057.75	4,000.00	4,000.00	16,399.15	1,609.55	77,193.69
		TOTAL ANUAL	92,865.17	26,002.25	846,930.31	84,693.03	84,693.03	52,000.00	52,000.00	196,789.75	19,314.65	926,324.28
		GRAN TOTAL MENSUAL	715,505.83	200,341.63	543,784.43	54,378.44	54,378.44	44,500.00	44,500.00	137,559.57	12,875.88	651,126.80
		GRAN TOTAL ANUAL	715,505.83	200,341.63	6,525,413.18	652,541.32	652,541.32	578,500.00	578,500.00	1,650,714.84	152,110.54	7,813,521.61